

פריסות מטבחים - ת"ת חפץ חיים

הערות	סה"כ כמות	מידע	הפניה
	כ- 1.9 מ"א	פריסת מטבח חדר אחות	A8_K_01
	2.5X2 מ"א	פריסת מטבח חדר מורים	A8_W_02
	כ- 2X2 מ"א	מטבחון מינהלה	A8_W_03
	כ- 4.80X2 מ"א	מטבחון כיתת גן	A8_W_04
	כ- 480X2 מ"א	מטבחון כיתת גן	A8_W_05
	כ- 430X2 מ"א	מטבחון כיתת גן	A8_W_06

קנ"ס: A4 @ 1:20
 מטרה: למכרז
 שרטט:
 תאריך עדכון: 23.02.2020

מס. עדכון:

מספר גליון

A8_K_00

פריסות מטבח

שם הפרויקט: תלמוד תורה חפץ חיים
 מס' הפרויקט: 278

SHACHAR ARCHITECTS
 שחר בן חמו אדריכל

70 : 02 9925500
 70 : 052 727 2336

*יש לבצע מדידות בשטח ולהתאימן למידות המצוינות בגיליון זה

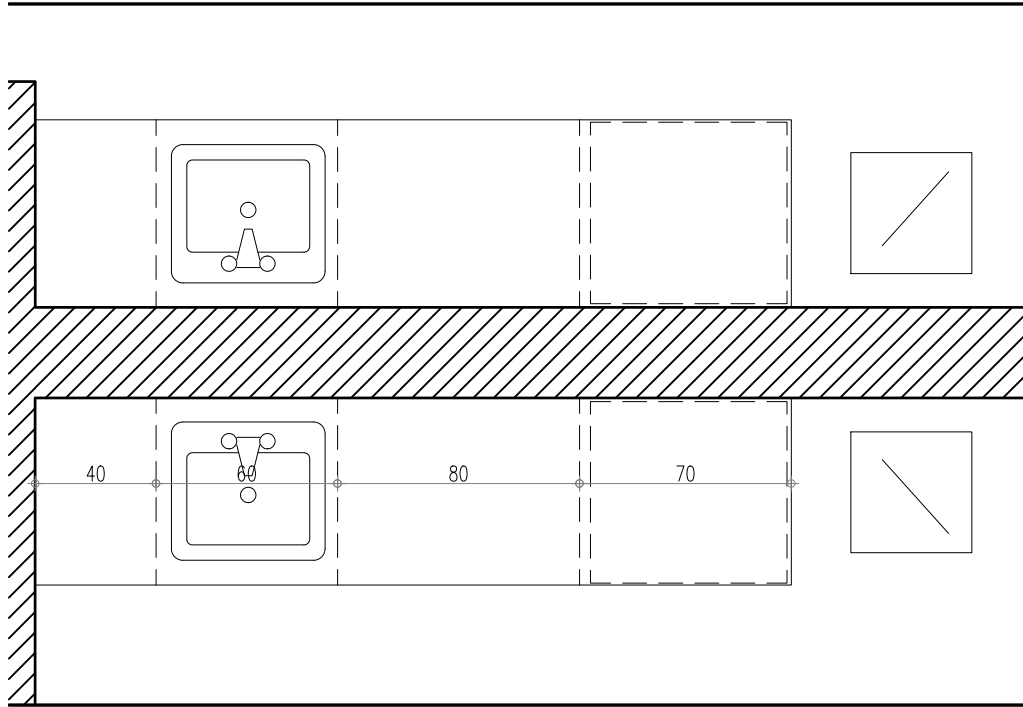

תכנית
קנ"מ: 1:25

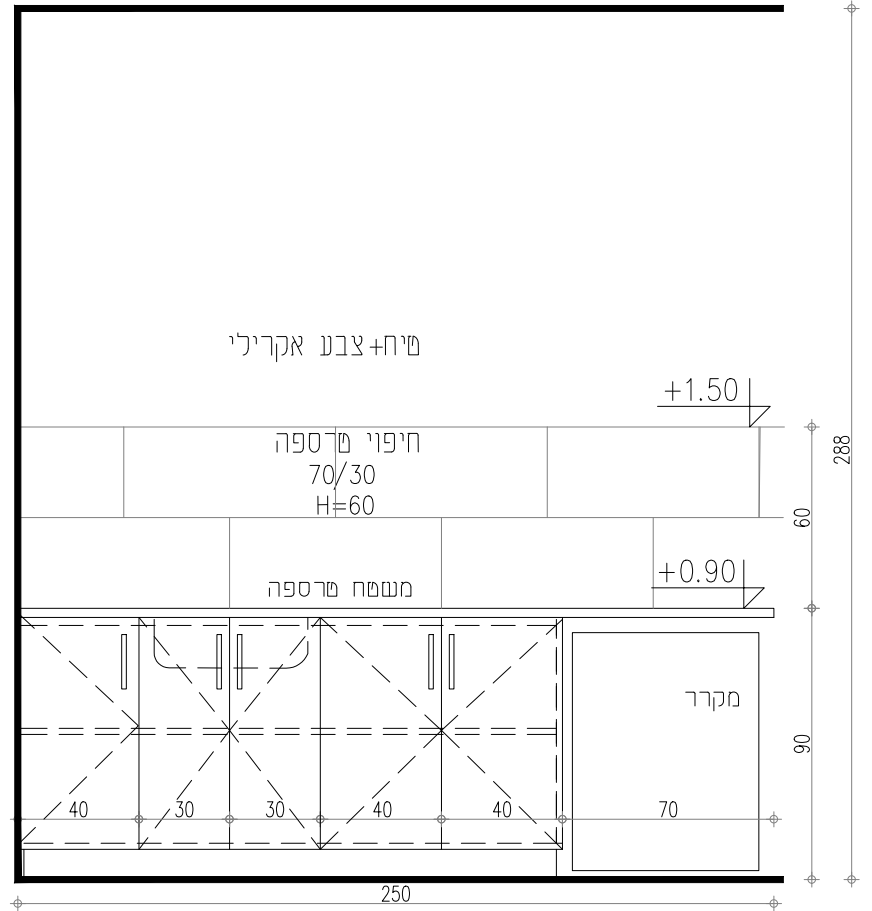

פריסה
קנ"מ: 1:25

תיאור	ארונות מטבח עליונים ותחתונים עשוי לוחות נגרים מצופה פורמאיקה + משטח אבן קיסר
גמר	חיפוי פורמאיקה מבפנים ומבחוץ
דלתות	דלתות ליחידות ארון ומגירות יהיו M.D.F מחופות פורמאיקה
פירזול	מסילות שלסקופיות וצירי הדלתות יהיו עם מנגנון בלימה שקשה-בלום. ידיות מתכת בגמר כרום-ניקל
שיש	משטח טרספה
סה"כ מסבחים	2
הערות	ארונות ומגירות תחתונים הנגישים לתלמידים יהיו בעלי מנעול

קנ"מ: 1:50 @ A4
מטרה: למכרז
שרטט:
תאריך עדכון: 23.02.2020

מספר גליון
A8-K-02

מס. עדכון:

מטבח חדר מורים וחדר עזר

שם הפרויקט: ת"ת מגרש 306
מס' הפרויקט: 278

SHACHAR ARCHITECTS
שחר בן חמו אדריכל

טל: 02 99225500
טל: 052 727 2336

*יש לבצע מדידות בשטח ולהתאימן למידות המצוינות בגיליון זה

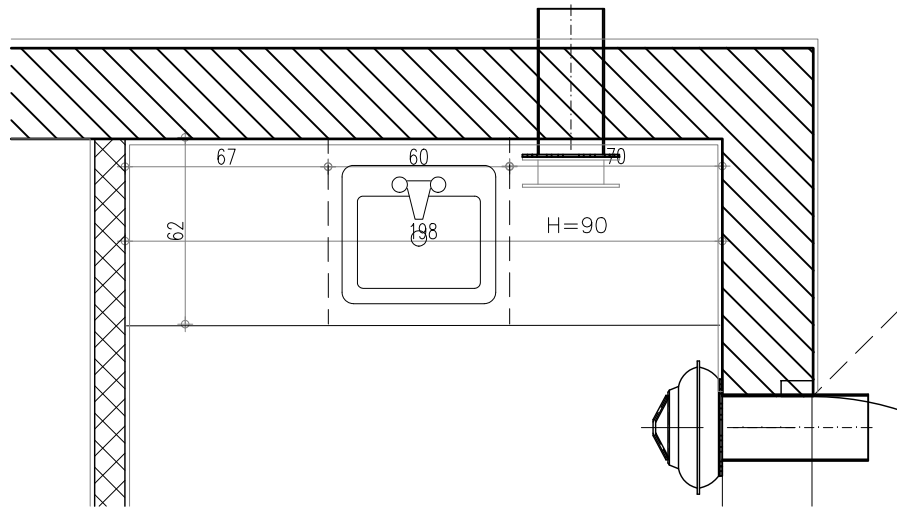

תכנית
קנ"מ: 1:25

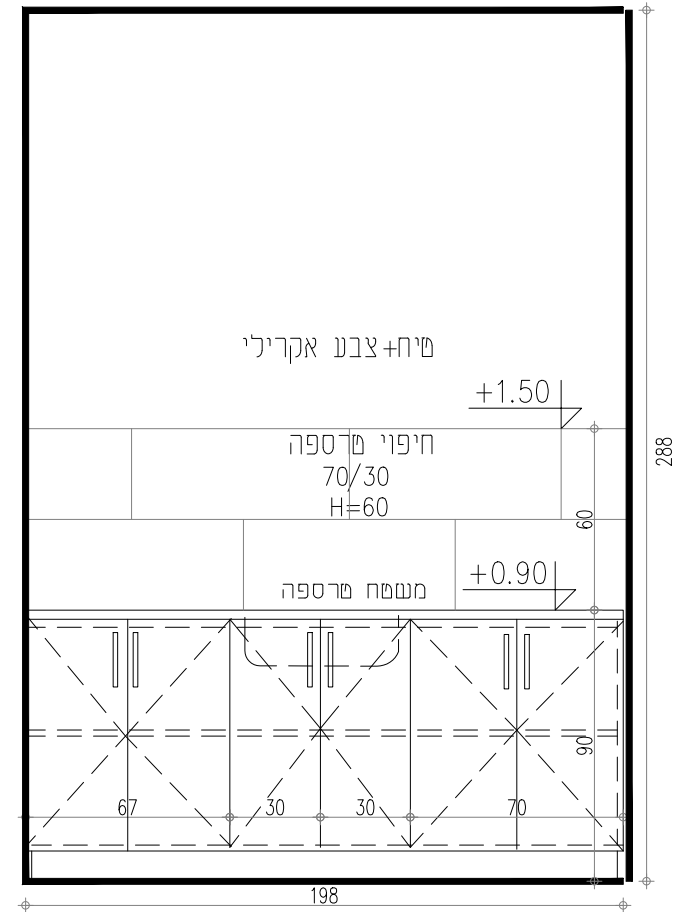

פריסה
קנ"מ: 1:25

תיאור	ארונות מטבח עליונים ותחתונים עשוי לוחות נגרים מצופה פורמאיקה + משטח אבן קיסר
גמר	חיפוי פורמאיקה מבפנים ומבחוץ
דלתות	דלתות ליחידות ארון ומגירות יהיו M.D.F מחופות פורמאיקה
פירזול	מסילות שלסקופיות וצירי הדלתות יהיו עם מנגנון בלימה שקשה-בלום. ידיות מתכת בגמר כרום-ניקל
שיש	משטח שרספה
סה"כ מסבחים	2
הערות	ארונות ומגירות תחתונים הנגישים לתלמידים יהיו בעלי מנעול

קנ"מ: 1:50 @ A4
מטרה: למכרז
שרטט:
תאריך עדכון: 23.02.2020

מספר גליון
A8-K-03

מס. עדכון:

מטבחון מינהלה

שם הפרויקט: ת"ת מגרש 306
מס' הפרויקט: 278

SHACHAR ARCHITECTS
שחר בן חמו אדריכל

טל: 02 99225500
טל: 052 727 2336

*יש לבצע מדידות בשטח ולהתאימן למידות המצוינות בגיליון זה

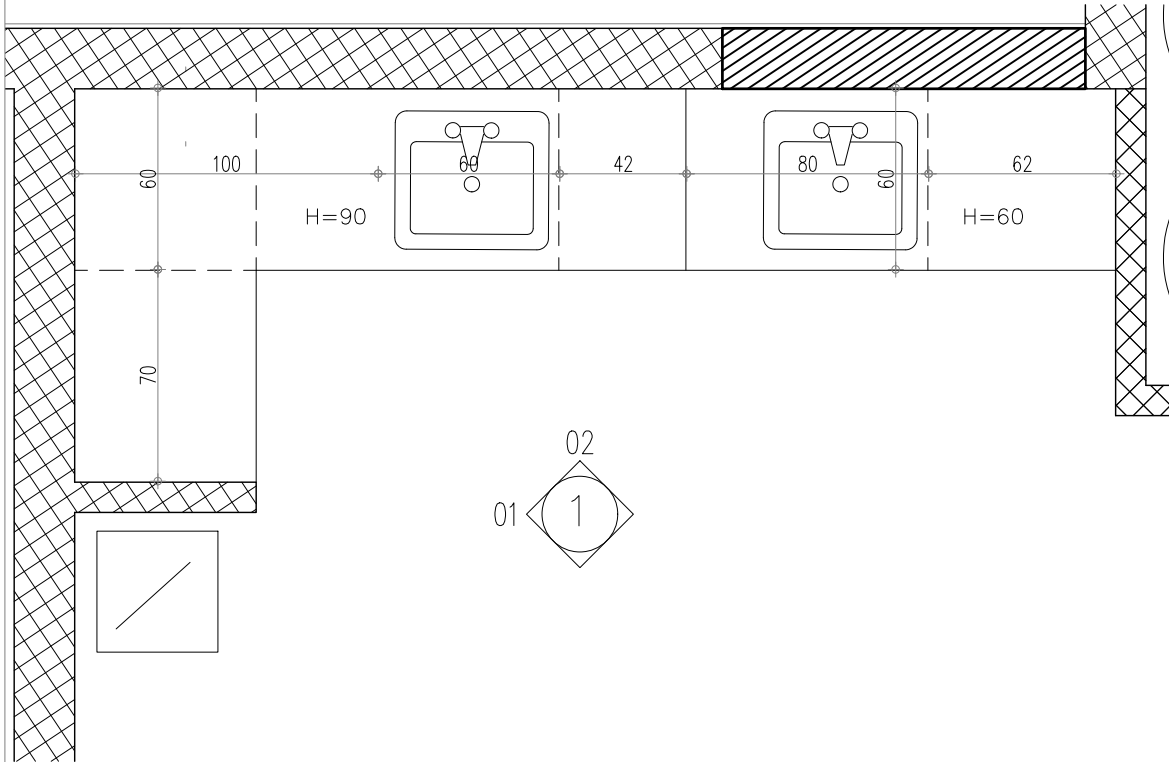

תכנית
קנ"מ: 1:25

02



פריסה 1
קנ"מ: 1:25

תיאור	ארונות מטבח עליונים ותחתונים עשוי לוחות נגרים מצופה פורמאיקה + משטח אבן קיסר
גמר	חיפוי פורמאיקה מבפנים ומבחוץ
דלתות	דלתות ליחידות ארון ומגירות יהיו M.D.F מחופות פורמאיקה
פירזול	מסילות שלסקופיות וצירי הדלתות יהיו עם מנגנון בלימה שקטה-בלום. ידיות מתכת בגמר כרום-ניקל
שיש	שיש קיסר מלוטש בצדדים המגולים כולל הגבהה בשוליים, כיור התקנה שטוחה
סה"כ מטבחים	2
הערות	ארונות ומגירות תחתונים הנגישים לתלמידים יהיו בעלי מנעול

קנ"מ: A4 @ 1:50
מטרה: למכרז
שרטט:
תאריך עדכון: 23.02.2020

מספר גליון
A8-K-04-A

מס. עדכון:

מטבחון כיתת גן
דגם 1

שם הפרויקט: ת"ת מגרש 306
מס' הפרויקט: 278

SHACHAR ARCHITECTS
שחר בן חמו אדריכל

טל: 02 99225500
טל: 052 727 2336

*יש לבצע מדידות בשטח ולהתאימן למידות המצוינות בגיליון זה

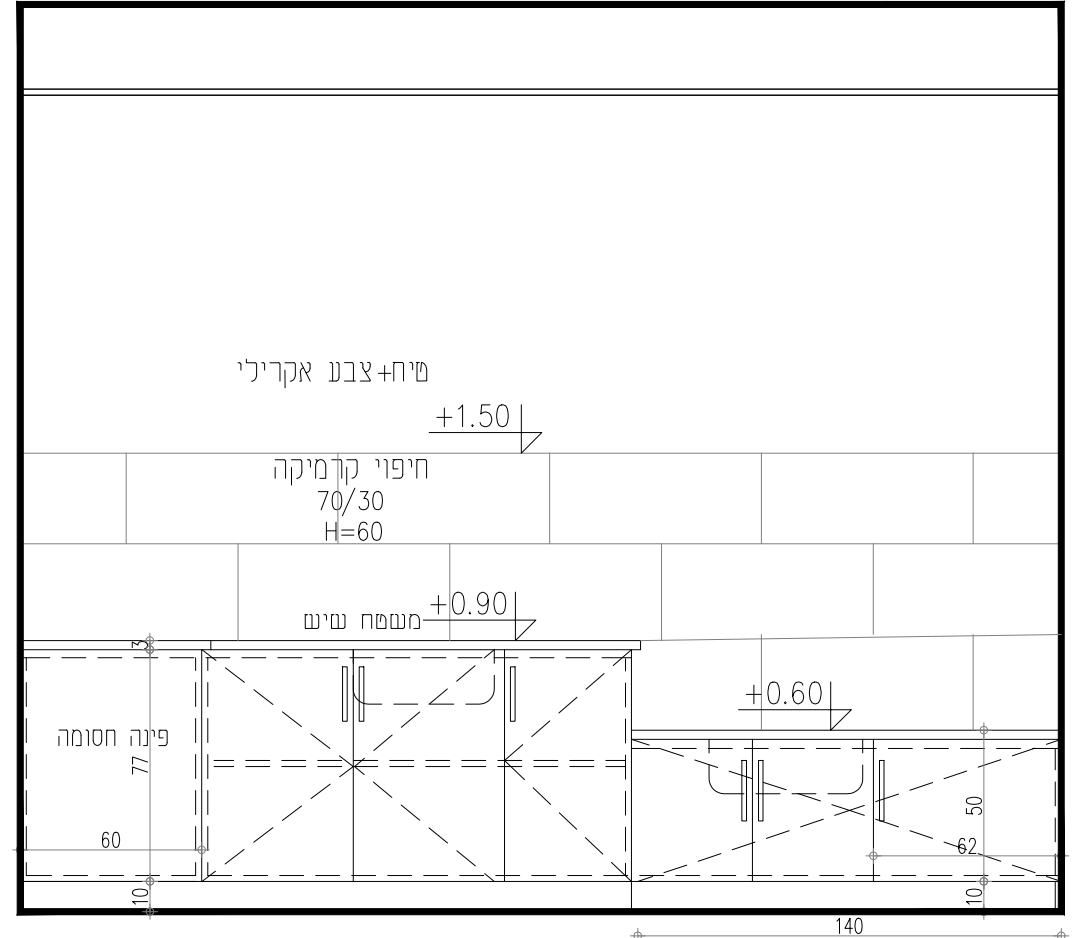

פריסה 2
קנ"מ: 1:25

תיאור	ארונות מטבח עליונים ותחתונים עשוי לוחות נגרים מצופה פורמאיקה + משטח אבן קיסר
גמר	חיפוי פורמאיקה מבפנים ומבחוץ
דלתות	דלתות ליחידות ארון ומגירות יהיו M.D.F מחופות פורמאיקה
פירזול	מסילות שלסקופיות וצירי הדלתות יהיו עם מנגנון בלימה שקטה- בלוס. ידיות מתכת בגמר כרום-ניקל
שיש	שיש קיסר מלושם בצדדים המגולים כולל הגבהה בשוליים, כיור התקנה שטוחה
סה"כ מטבחים	2
הערות	ארונות ומגירות תחתונים הנגישים לתלמידים יהיו בעלי מנעול

קנ"מ: A4 @ 1:50
מטרה: למכרז
שרטט:
תאריך עדכון: 23.02.2020

מטבחון כיתת גן
דגם 1

SHACHAR ARCHITECTS
שחר בן חמו אדריכל

טל: 02 99225500
טל: 052 727 2336

*יש לבצע מדידות בשטח ולהתאימן למידות המצוינות בגיליון זה



פריסה 2
קנ"מ: 1:25

תיאור	ארונות מטבח עליונים ותחתונים עשוי לוחות נגרים מצופה פורמאיקה + משטח אבן קיסר
גמר	חיפוי פורמאיקה מבפנים ומבחוץ
דלתות	דלתות ליחידות ארון ומגירות יהיו M.D.F מחופות פורמאיקה
פירזול	מסילות שלסקופיות וצירי הדלתות יהיו עם מנגנון בלימה שקשה-בלום. ידיות מתכת בגמר כרום-ניקל
שיש	שיש קיסר מלושם בצדדים המגולים כולל הגבהה בשוליים, כיור התקנה שטוחה
סה"כ מטבחים	2
הערות	ארונות ומגירות תחתונים הנגישים לתלמידים יהיו בעלי מנעול

קנ"מ: 1:50 @ A4
מטרה: למכרז
שרטט:
תאריך עדכון: 23.02.2020

מטבחון כיתת גן
דגם 2

SHACHAR ARCHITECTS
שחר בן חמו אדריכל

מספר גליון
A8-K-05-B

מס. עדכון:

שם הפרויקט: ת"ת מגרש 306
מס' הפרויקט: 278

טל: 02 99225500
טל: 052 727 2336

*יש לבצע מדידות בשטח ולהתאימן למידות המצוינות בגיליון זה

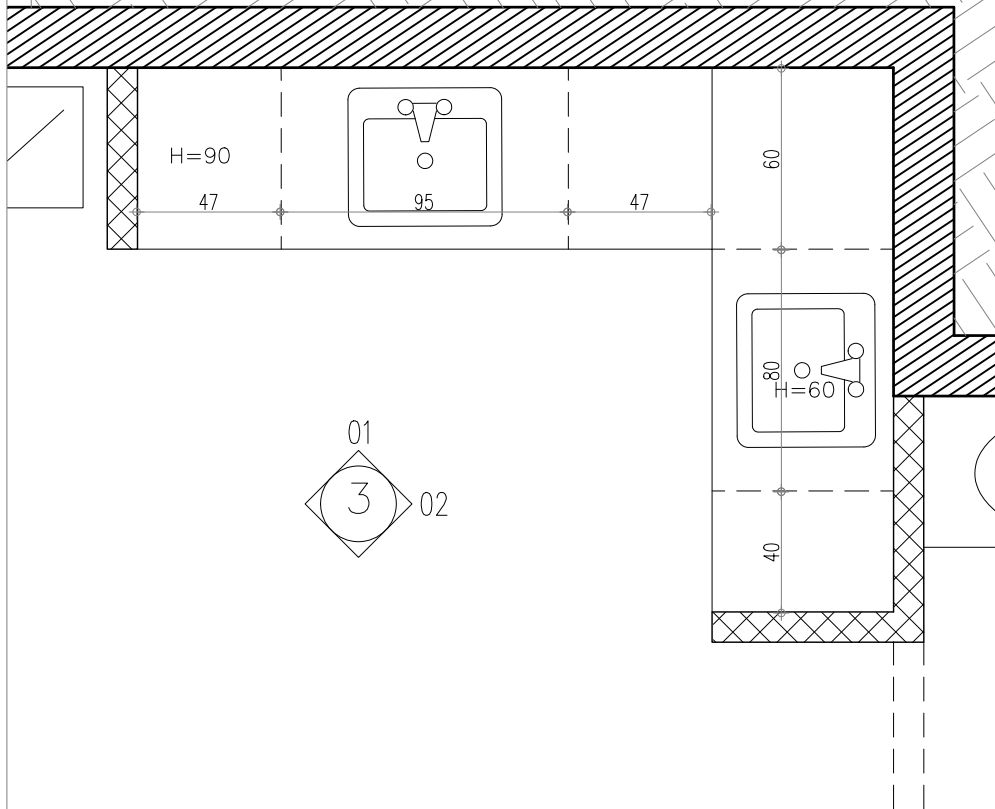

תכנית
קנ"מ: 1:25

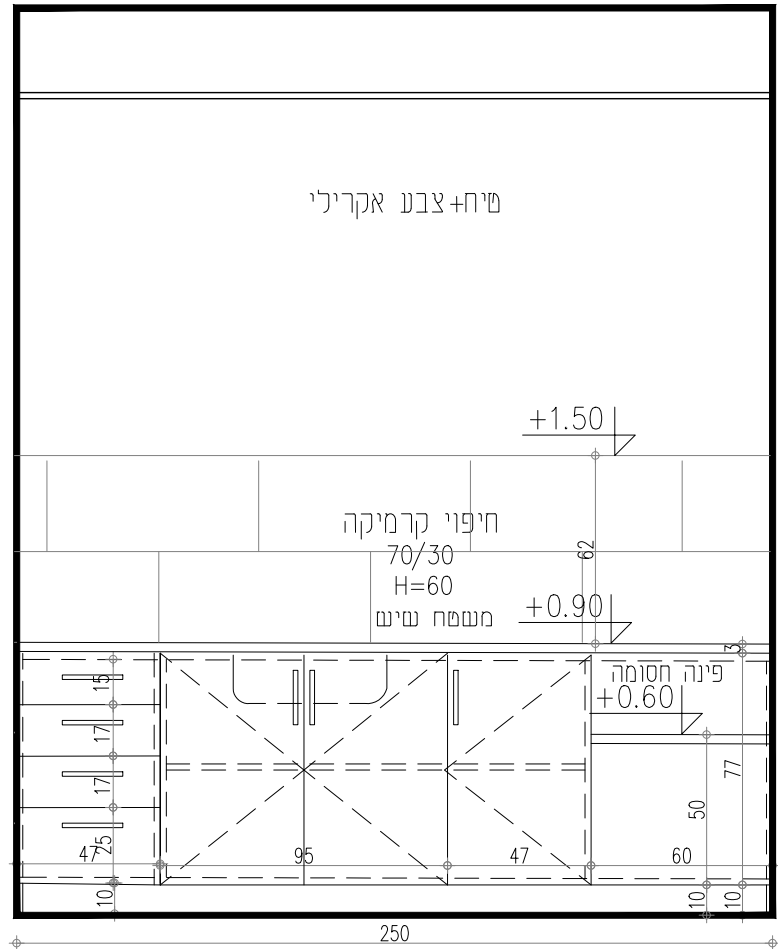

פריסה 1
קנ"מ: 1:25

תיאור	ארונות מטבח עליונים ותחתונים עשוי לוחות נגרים מצופה פורמאיקה + משטח אבן קיסר
גמר	חיפוי פורמאיקה מבפנים ומבחוץ
דלתות	דלתות ליחידות ארון ומגירות יהיו M.D.F מחופות פורמאיקה
פירזול	מסילות שלסקופיות וצירי הדלתות יהיו עם מנגנון בלימה שקטה- בלוס ידידות מתכת בגמר כרום-ניקל
שיש	שיש קיסר מלושם בצדדים המגולים כולל הגבהה בשוליים, כיור התקנה עטוחה
סה"כ מטבחים	2
הערות	ארונות ומגירות תחתונים הנגישים לתלמידים יהיו בעלי מנעול

קנ"מ: 1:50 @ A4
מטרה: למכרז
שרטט:
תאריך עדכון: 23.02.2020

מספר גליון
A8-K-06-A

מס. עדכון:

מטבחון כיתת גן

דגם 3

SHACHAR ARCHITECTS
שחר בן חמו אדריכל

טל: 02 99225500
טל: 052 727 2336

עם הפרויקט: ת"ת מרגש 306
מס' הפרויקט: 278

*יש לבצע מדידות בשטח ולהתאימן למידות המצוינות בגיליון זה

02

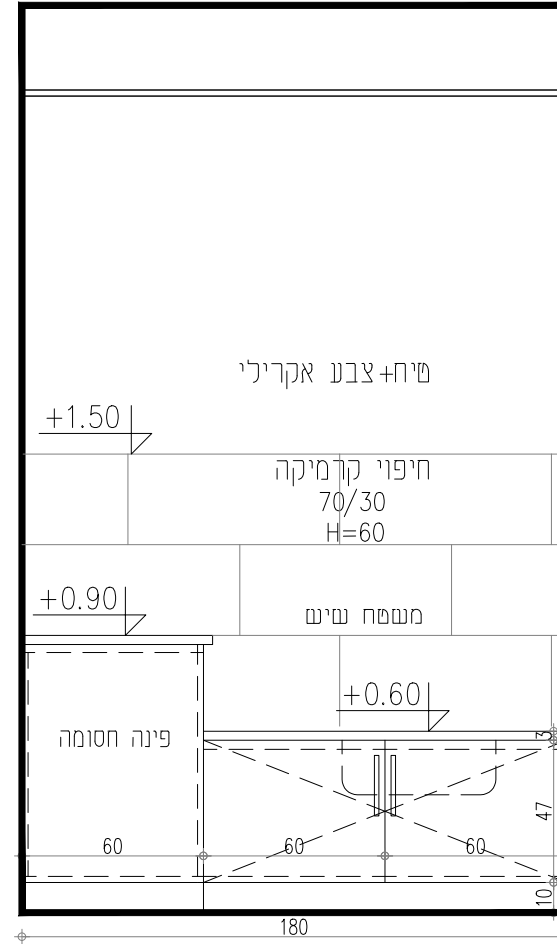

פריסה 2
קנ"מ: 1:25

תיאור	ארונות מטבח עליונים ותחתונים עשוי לוחות נגרים מצופה פורמאיקה + משטח אבן קיסר
גמר	חיפוי פורמאיקה מבפנים ומבחוץ
דלתות	דלתות ליחידות ארון ומגירות יהיו M.D.F מחופות פורמאיקה
פירזול	מסילות שלסקופיות וצירי הדלתות יהיו עם מנגנון בלימה שקטה-בלום. ידיות מתכת בגמר כרום-ניקל
שיש	שיש קיסר מלושם בצדדים המגולים כולל הגבהה בשוליים, כיור התקנה שטוחה
סה"כ מטבחים	2
הערות	ארונות ומגירות תחתונים הנגישים לתלמידים יהיו בעלי מנעול

קנ"מ: 1:50 @ A4
מטרה: למכרז
שרטט:
תאריך עדכון: 23.02.2020

מטבחון כיתת גן

דגם 3

SHACHAR ARCHITECTS
שחר בן חמו אדריכל

טל: 02 99225500
טל: 052 727 2336

מספר גליון
A8-K-06-B

מס. עדכון:

שם הפרויקט: ת"ת מגרש 306
מס' הפרויקט: 278