

ריכוז רשימת נגרות

מס' פריט	תאור	מיקום	מידות	כמות		
				קרקע	קומה א	סה"כ
01	ארון כיתה	כיתות אם	60/40/200	8	8	16
02	לוח מחיק מתמגנט חוצרת "מיגון 2002" או שווה ערך	כיתות אם, ח' עזר	420/122	9	9	18
03	לוח נייד מחיק מתמגנט חוצרת "מיגון 2002" או שווה ערך	ממ"מים	300/122	2	3	5
04	שולחן שני מקומות יבודה	ממ"מים	180/60/75	16	4	20
05	שולחן שלושה מקומות יבודה	ממ"מים	270/60/75	4	4	8
06	סרגל הגנה על הקיר	כיתות אם, ח' עזר ממ"מים	150/23	8	8	16
07	סרגלים לתליית פנקטים בקיר אחורי עשויים עץ אורן בגמר לכה שקופה	כיתות אם, ח' עזר ממ"מים	קומפול	8	8	16
08	מערכת ארונות מטבח הכוללת: ארונות תחתונים כולל 2 דלתות פתיחה החוצה ו-4 מגירות שני ארונות עליונים קיפ ציר עליון פתיחה החוצה וקולרונה עם שתי דלתות פתיחה החוצה ושלושה מדפים פנימים	ח' מורים	240/60/90 240/32/50	1	-	1
09	ארון כולל 4 מגירות ודלת ריגלה פתיחה החוצה	ח' אחות	120/90	1	-	1
10	משקוף פח מגודולן דלת עץ מילוי 100% חוצרת מפעלי עץ כרמיאל או שיע	שירותים	70/190	7	8	15
11	משטח קוריאן ומערכת אחסון עליון ותחתון עם כויר בצד ימין	חדר הכנה	450+156/60/90 360/32/60	1	-	1

ב"ס יסודי 16 כיתות מגרש 218 בית שמש	תאריך		קנה מידה		 carmel & nathan feidman architects LTD ברחמי נתן פלדמן אדריכלים בע"מ המליץ & חל אביב, 5299605 tel. 03.5204460 fax 03.5209965 office@feidman-arch.co.il www.feidman-arch.co.il
	23.06.2021		1:50		
	מהדורה 1	לעיון	<input type="checkbox"/> למכרז	<input type="checkbox"/> לביצוע	

רשימת נגרות

01 1	ארון עץ כולל 4 דלתות ו-4 מדפים			תאור
	כיתות לימוד כל קומות	מיקום	60/40/200	מידות
			8	כמות

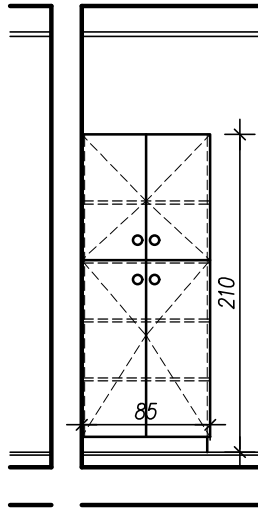

חזית

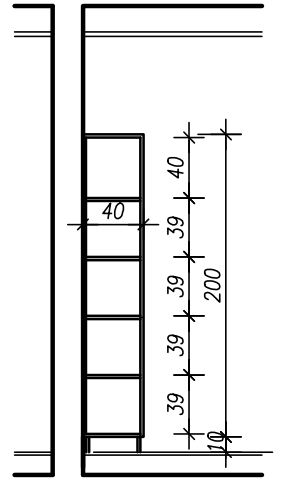

חתך

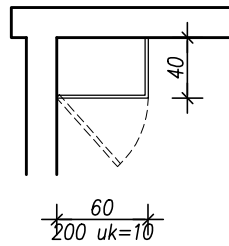

תכנית

	רשת	4 מ"מ, כולל דלת אחת ו-3 מדפים	משקוף
-	סורג	2 דלתות פתיחה רגילה	כנף
-	פרטים	מנעולי צילינדר, צירים קפיציים נסתרים וידיות	צירים ידיות
ציפוי פורמאיקה חומרים שעונים לדרישות ת"י 921	גמר	-	פרזול

הערות

- על הקבלן לספק שרטוטי הרכבה (SHOP DRAWINGS) לביצוע, לתאמתם ולאשרם עם האדריכל.
- על הקבלן לספק דוגמא לאישור האדריכל קודם ביצוע העבודה.
- כל העבודות לפי מפרט טכני אלומיניום.

ב"ס יסודי 16 כיתות מגרש 218 בית שמש	המבצע אחראי לבדיקת התכניות והתאמתן בשטח. על המבצע לבקר את כל המידות ועל כל טעות או אי התאמה עליו להודיע למתכנן.			 carmel & nathan feidman architects LTD ברחמי נתן פלדמן אדריכלים בע"מ המליץ & תל אביב, 5299905 tel. 03.5204460 fax 03.5209905 office@feldman-arch.co.il www.feldman-arch.co.il
	1:50	קנה מידה	23.06.2021	
	<input type="checkbox"/> לביצוע	<input checked="" type="checkbox"/> למכרז	<input type="checkbox"/> לעיון	תאריך מהדורה 1

רשימת נגרות

לוח מחיק מתמגנט תוצרת 'מיגון 2002' או שווה ערך

תאור

02
1

מעבדות כל הקומות

מיקום

420/122

מידות

18

כמות

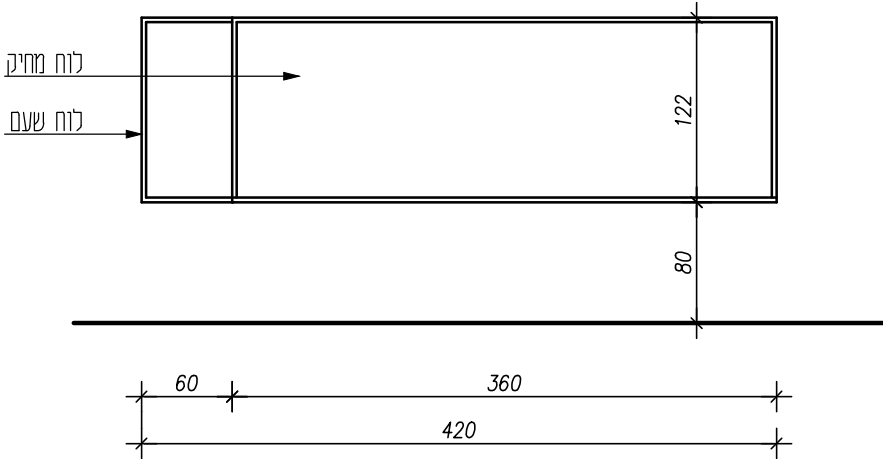

חזית

חתך

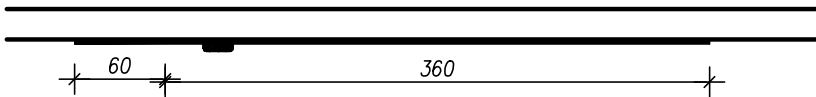

תכנית

משקוף	מסגרת אלומיניום מאולגן / כולל מדף תחתון ורוח שעם 60 ס"מ	רשת	-
כנף	-	סורג	-
צירים ידיות	-	פרטים	-
פרזל	מסגרת אלומיניום מאולגן	גמר	-

הערות

- על הקבלן לספק שרטוטי הרכבה (SHOP DRAWINGS) לביצוע, לתאמתם ולאשרם עם האדריכל.
- על הקבלן לספק דוגמא לאישור האדריכל קודם ביצוע העבודה.
- כל העבודות לפי מפרט טכני אלומיניום.

ב"ס יסודי 16 כיתות
מגרש 218 בית שמש

המבצע אחראי לבידוק התכניות והתאמתן בשטח.
על המבצע לבקר את כל המידות ועל כל טעות
או אי התאמה עליו להודיע למתכנן.

1:50

קנה מידה

23.06.2021

תאריך

לביצוע

למכרז

לעיון

1 מהדורה



carmel & nathan feldman architects LTD
ברחמי ונתן פלדמן אדריכלים בע"מ
המליין 5 תל אביב, 5329905
tel. 03.5204160 fax 03.5209905
office@feldman-arch.co.il
www.feldman-arch.co.il

רשימת נגרות

לוח נייד מחיק מתמגנט תוצרת "מיגון 2002" או שווה ערך.

תאור

03
1

מ.מ.מ

מיקום

300/122

מידות

5

כמות

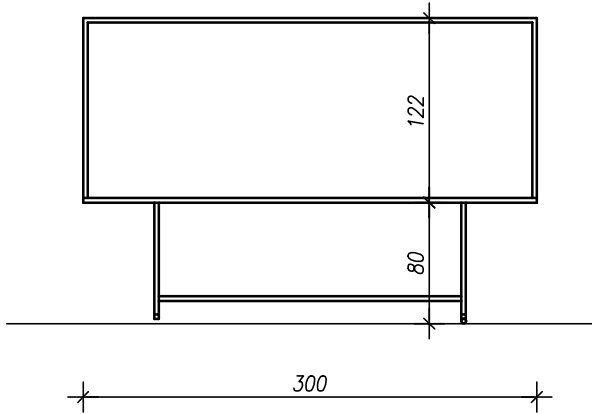

חזית

חתך

תכנית

משקוף

מסגרת אלומיניום מאולגן. כולל מדף תחתון
כולל מדף תחתון

רשת

כנף

סורג

צירים
ידיות

פרטים

פרזול

מסגרת אלומיניום מאולגן

גמר

הערות
* על הקבלן לספק שרטוטי הרכבה (SHOP DRAWINGS) לביצוע, לתאמתם ולאשרם עם האדריכל.
* על הקבלן לספק דוגמא לאישור האדריכל קודם ביצוע העבודה.
* כל העבודות לפי מפרט טכני אלומיניום.

המבצע אחראי לבדיקת התכניות והתאמתן בשטח.
על המבצע לבקר את כל המידות ועל כל טעות
או אי התאמה עליו להודיע למתכנן.

ב'ס יסודי 16 כיתות
מגרש 218 בית שמש

1:50

קנה מידה

23.06.2021

תאריך

לביצוע

למכרז

לעיון

מהדורה 1



Carmel & Nathan Feldman Architects LTD
ברחמי ונתן פלדמן אדריכלים בע"מ
המליץ & תל אביב, 5329605
tel. 03.5204460 fax 03.5200905
office@feldman-arch.co.il
www.feldman-arch.co.il

רשימת נגרות

04 1	שולחן	תאור			
	מחבת מחשבים כל קומות	מיקום	180\60\75	מידות	20

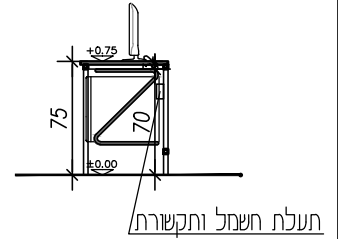
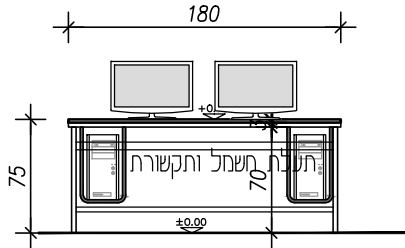

חומרים שעונים לדרישות ח"י 921

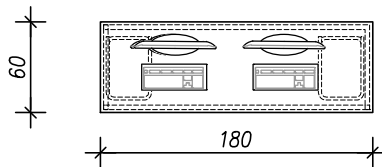

- הערות
- * על הקבלן לספק דוגמא לאישור האדריכל טרם ביצוע העבודה.
 - * הנגר מחוייב לפתוח את כל הפתחים הנדרשים בנגרות להעברת חשמל, אינסטלציה ותקשורת, כולל קידוח כוס עם מכסה.
 - * גוף הארונות בנוי מלוחות סנדוויץ' 18 מ"מ מצופים בפורמיקה וצבע לבחירת האדריכל.
 - * על הנגר לספק כלובי ז לנשיאת מחשב, גוון לבחירת אדריכל.
 - * על הנגר לקבל מידות מחשבים טרם ביצוע.

	רשת	משקוף
	סורג	כנף
עמדות מחשב לתלמידים עם משטח HPL בעובי 20 מ"מ עם קונסט' פלדה 30x30 מ"מ.	פרטים	ציריט ידיות
HPL בגוון ע"פ בחירת אדריכל. פלדה בגמר צבע, גוון מקטלוג RAL לפי בחירת אדריכל. חומרים שעונים לדרישות ח"י 921	גמר	פרזל כלובי ז לנשיאת מחשב.

- הערות
- * על הקבלן לספק שרטוטי הרכבה (SHOP DRAWINGS) לביצוע, לתאמת ולאשרם עם האדריכל.
 - * על הקבלן לספק דוגמא לאישור האדריכל קודם ביצוע העבודה.
 - * כל העבודות לפי מפרט טכני אלומיניום.

ב"ס יסודי 16 כיתות מגרש 218 בית שמש	המבצע אחראי לבדיקת התכניות והתאמתן בשטח. על המבצע לבקר את כל המידות ועל כל טעות או אי התאמה עליו להודיע למתכנן.			 carmel & nathan feidman architects LTD ברמלי ונתן פלדמן אדריכלים בע"מ המליץ 5 תל אביב, 6329505 tel 03.5204460 fax 03.5208925 office@feldman-arch.co.il www.feldman-arch.co.il
	1:50	קנה מידה	23.06.2021	
	לביצוע <input type="checkbox"/>	למכרז <input checked="" type="checkbox"/>	לעיון <input type="checkbox"/>	

רשימת נגרות

05 1	שולחן	תאור			
	מעבדת מחשבים כל קומות	מיקום	270\60\75	מידות	8

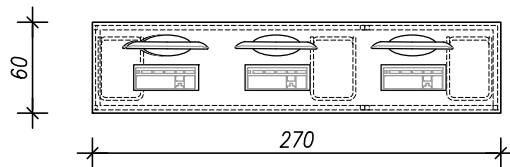
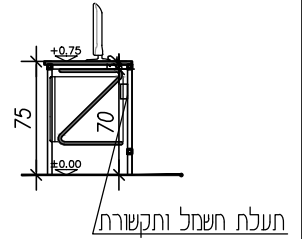
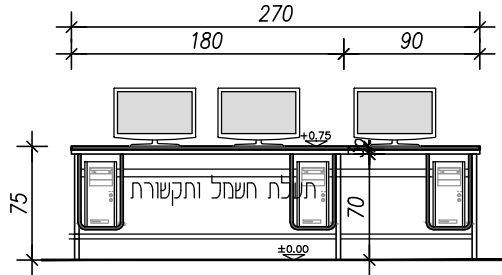

חומרים שעונים לדרישות ת"י 921

- הערות
- * על הקבלן לספק דוגמא לאישור האדריכל טרם ביצוע העבודה.
 - * הנגר מחוייב לפתוח את כל הפתחים הנדרשים בנגרות להעברת חשמל, אינסטלציה ותקשורת, כולל קידוח כוס עם מכסה.
 - * גוף הארונות בנוי מלוחות סנדוויץ' 18 מ"מ מצופים בפורמיקה/צבע לבחירת האדריכל.
 - * על הנגר לספק כלובי ז' לנשיאת מחשב, גוון לבחירת אדריכל.
 - * על הנגר לקבל מידות מחשבים טרם ביצוע.

	משקוף	רשת
	כנף	סורג
עמדות מחשב לתלמידים עם משטח HPL בעובי 20 מ"מ עם קונסט' פלדה 30x30 מ"מ.	צירים ידיות	פרטים
כלובי ז' לנשיאת מחשב.	פרזל	גמר
		HPL בגוון ע"פ בחירת אדריכל. פלדה בגמר צבע, גוון מקטלוג RAL לפי בחירת אדריכל. חומרים שעונים לדרישות ת"י 921

- הערות
- * על הקבלן לספק שרטוטי הרכבה (SHOP DRAWINGS) לביצוע, לתאמתם ולאשרם עם האדריכל.
 - * על הקבלן לספק דוגמא לאישור האדריכל קודם ביצוע העבודה.
 - * כל העבודות לפי מפרט טכני אלומיניום.

ב"ס יסודי 16 כיתות מגרש 218 בית שמש	המבצע אחראי לבדיקת התכניות והתאמתן בשטח. על המבצע לבקר את כל המידות ועל כל טעות או אי התאמה עליו להודיע למתכנן.			 carmel & nathan feidman architects LTD ברמלי ונתן פלדמן אדריכלים בע"מ המליץ 5 תל אביב, 6329505 tel 03.5204460 fax 03.5208925 office@feldman-arch.co.il www.feldman-arch.co.il
	1:50	קנה מידה	23.06.2021	
	<input type="checkbox"/> לביצוע	<input checked="" type="checkbox"/> למכרז	<input type="checkbox"/> לעיון	תאריך מהדורה 1

רשימת נגרות

06 1	סרגל הגנה על הקיר				תאור
	כיתות מעבודות כל הקומות	מיקום	150\23	מידות	כמות

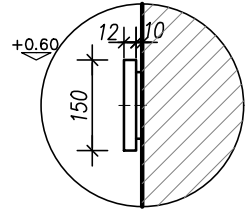
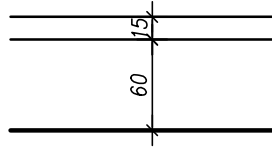

פרט
קנ"מ 1:25

טרספה בגוון אפור בהיר

*החקנה על קירות
לפי תכנית אדריכלית.

	רשת	סרגל הגנה על הקיר עשוי מלוח טרספה 12 מ"מ	משקוף
	סורג		כנף
	פרטים		ציריסי ידיות
גוון RAL לפי בחירת האדריכל ובהתאם לדרישות המפרט הטכני	גמר		פרזול

הערות

- על הקבלן לספק שרטוטי הרכבה (SHOP DRAWINGS) לביצוע, לתאמתם ולאשרם עם האדריכל.
- על הקבלן לספק דוגמא לאישור האדריכל קודם ביצוע העבודה.
- כל העבודות לפי מפרט טכני אלומיניום.

ב"ס יסודי 16 כיתות מגרש 218 בית שמש	המבצע אחראי לבדיקת התכניות והתאמתן בשטח. על המבצע לבקר את כל המידות ועל כל טעות או אי התאמה עליו להודיע למתכנן.			 carmel & nathan feidman architects LTD ברמלי ונתן פלדמן אדריכלים בע"מ המליץ 5 תל אביב, 6329505 tel 03.5204460 fax 03.5208925 office@feldman-arch.co.il www.feldman-arch.co.il
	1:50	קנה מידה	23.06.2021	
	לביצוע <input type="checkbox"/>	למכרז <input checked="" type="checkbox"/>	לעיון <input type="checkbox"/>	

רשימת נגרות

07 1	סרגלים לתליית פלקטים בקיר אחורי עשויים עץ אורן בגמר לכה שקופה בניהם לוח לבד חסין אש כנעיצה מודבק על לוח דיקט 6 מ"מ.				תאור
	כמות	מידות	מיקום	כתות	18

לבד בגוון גינס

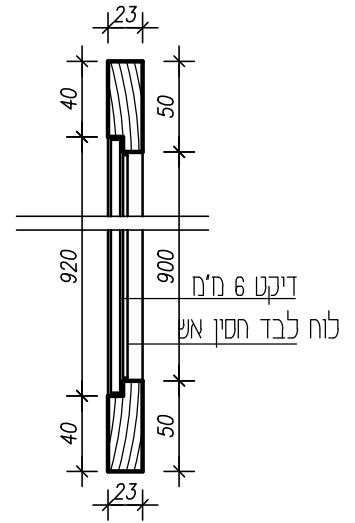
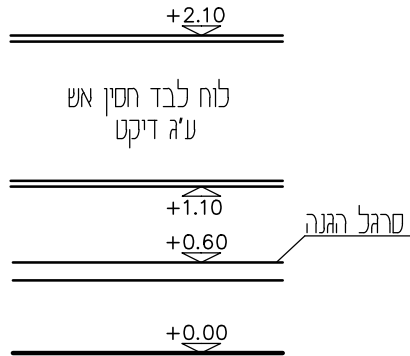

פרט חתך קנ"מ 15

*ההתקנה על קיר אחד בכל כחה
לפי תכנית אדריכלית.

משקוף	רשת	2 סרגלים 23x150 מ"מ עם חגורת, על לוח דיקט 6 מ"מ, וציפוי שטיח (כפוף לאישור כיבוי אש)
כנף	סרג	
צירים ידיות	פרטים	יש לבצע מדידה במקום
פרזל	גמר	לכה שקופה, גוון לבד לפי בחירת האדריכל ובהתאם לדרישות המפרט הטכני

הערות

- על הקבלן לספק שרטוטי הרכבה (SHOP DRAWINGS) לביצוע, לתאמתם ולאשרם עם האדריכל.
- על הקבלן לספק דוגמא לאישור האדריכל קודם ביצוע העבודה.
- כל העבודות לפי מפרט טכני אלומיניום.

ב"ס יסודי 16 כיתות מגרש 218 בית שמש	המבצע אחראי לבדיקת התכניות והתאמתן בשטח. על המבצע לבקר את כל המידות ועל כל טעות או אי התאמה עליו להודיע למתכנן.			 carmel & nathan feidman architects LTD ברמלי ונתן פלדמן אדריכלים בע"מ תל אביב, 6329505 tel 03.5204460 fax 03.5208925 office@feldman-arch.co.il www.feldman-arch.co.il
	1:50	קנה מידה	תאריך 23.06.2021	
	<input type="checkbox"/> לביצוע	<input checked="" type="checkbox"/> למכרז	<input type="checkbox"/> לעיון	

רשימת נגרות

08 1	מערכת ארונות מטבח הכוללת: ארונות תחתונים כולל 2 דלתות פתיחה החוצה ו-4 מגירות שני ארונות עליונים קיפ ציר עליון פתיחה החוצה וקולונה עם שתי דלתות פתיחה החוצה ושלושה מדפים פנימיים			תאור
	חדר מורים	מיקום	מידות 240/60/90 240/32/50	כמות 1

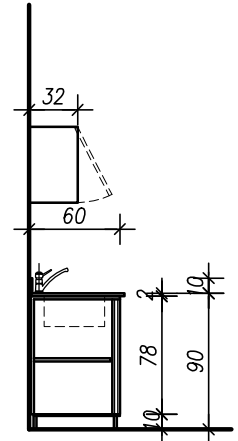
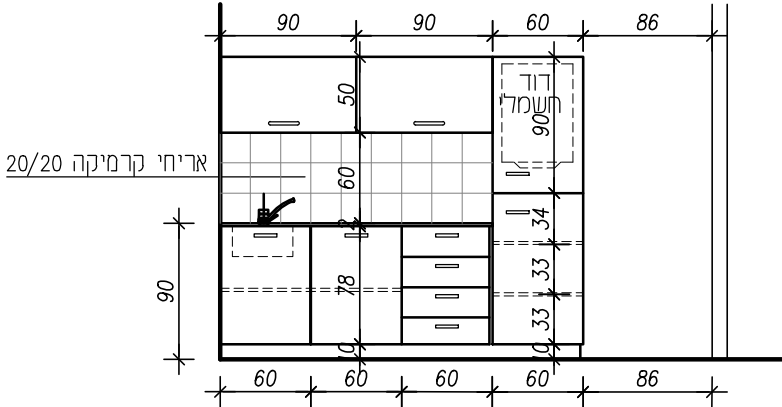

יש לקחת בחשבון את הציפויים שעל הקיר לצורך הזמנת המשקוף

חזית

חתך

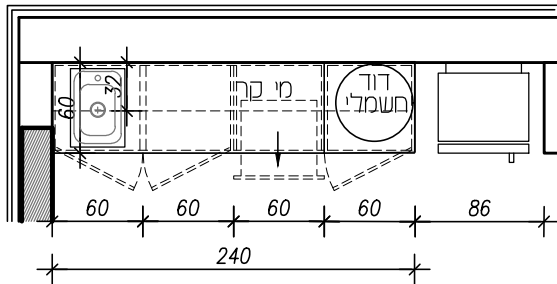

תכנית

	רשת	ארון עץ עשוי מלוחות 18 מ"מ, גב דיקם 4 מ"מ הארון כגול מצופה פורמאיקה הארון מורכב כיור כולל 2 דלתות, 2 מדפים, 4 מגירות עם מסילות מלסקופיות וארון עליון משטח עליון אבן קיטר באורך 184 ס"מ, פאנל שיש בגובה 10 ס"מ	משקוף
	סורג		כנף
	פרטים		צירים ידיות
	פורמאיקה לפי בחירת אדריכל	גמר	פרזול

הערות

- על הקבלן לספק שרטוטי הרכבה (SHOP DRAWINGS) לביצוע, לתאמתם ולאשרם עם האדריכל.
- על הקבלן לספק דוגמא לאישור האדריכל קודם ביצוע העבודה.
- כל העבודות לפי מפרט טכני אלומיניום.

ב"ס יסודי 16 כיתות מגרש 218 בית שמש	המבצע אחראי לבדיקת התכניות והתאמתן בשטח. על המבצע לבקר את כל המידות ועל כל טעות או אי התאמה עליו להודיע למתכנן.			 carmel & nathan feidman-architects LTD ברמלי ונתן פלדמן אדריכלים בע"מ המליץ & תל אביב, 5329905 tel. 03.5204460 fax 03.5209905 office@feldman-arch.co.il www.feldman-arch.co.il
	1:50	קנה מידה	תאריך 23.06.2021	
	<input type="checkbox"/> לביצוע	<input checked="" type="checkbox"/> למכרז	<input type="checkbox"/> לעיון <input type="checkbox"/> מהדורה 1	

רשימת נגרות

09 1	ארון כולל 4 מגירות ודלת ריגלה פתיחה החוצה				תאור
	חדר מורים	מיקום	120/90	מידות	1

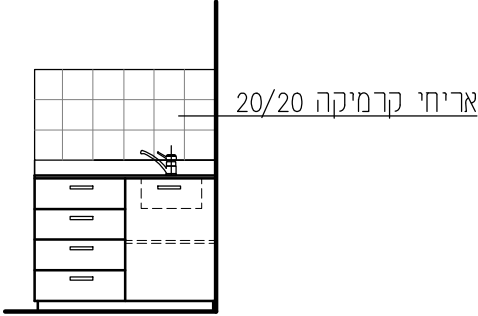

אריחי קרמיקה 20/20

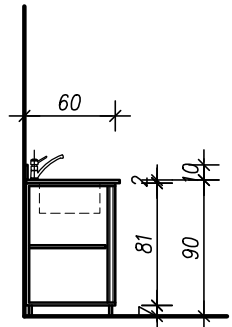

חזית
חתך

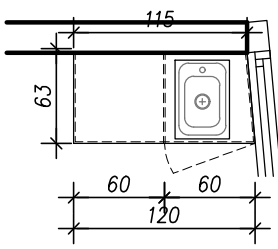

תכנית

משקוף	ארון עץ עשוי מלוחות 18 מ"מ, גב דיקם 4 מ"מ הארון כולו מצופה פורמאיקה, הארון מורכב כיום כולל 3 דלתות, 2 מדפים, 4 מגירות ועם מסיכות פלסטיקופיות משטח עליון אבן קיסר באורך 200 ס"מ, פאנל שיעם בגובה 10 ס"מ	רשת
כנף		סורג
צירים ידיות		פרטים
פרזול	פורמאיקה לפי בחירת אדריכל	גמר

הערות

- על הקבלן לספק שרטוטי הרכבה (SHOP DRAWINGS) לביצוע, לתאמתם ולאשרם עם האדריכל.
- על הקבלן לספק דוגמא לאישור האדריכל קודם ביצוע העבודה.
- כל העבודות לפי מפרט טכני אלומיניום.

ב"ס יסודי 16 כיתות מגרש 218 בית שמש	המבצע אחראי לבדיקת התכניות והתאמתן בשטח. על המבצע לבקר את כל המידות ועל כל טעות או אי התאמה עליו להודיע למתכנן.			 carmel & nathan feidman-architects LTD ברמלי ונתן פלדמן אדריכלים בע"מ המליץ & תל אביב, 5299905 תל 03-5204460 fax 03-5209905 office@feldman-arch.co.il www.feldman-arch.co.il
	1:50	קנה מידה	23.06.2021	
	<input type="checkbox"/> לביצוע	<input checked="" type="checkbox"/> למכרז	<input type="checkbox"/> לעיון	

רשימת נגרות

10 J	משקוף פח מגולוון, דלת עץ מילוי 100% תוצרת מפעלי עץ כרמיאל או ע"ע הדלת מצופה פורמאיקה עם קנט עץ אלון בולט 4 צדדים + מחזיר שמן			תאור
	שירותים	מיקום	מידות 70/190	כמות 15

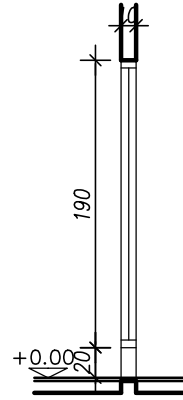
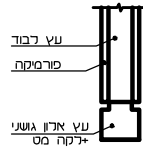
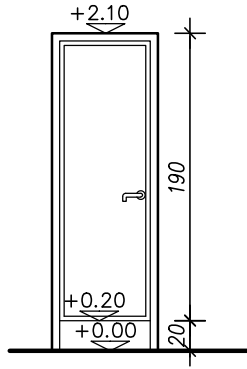

יש לקחת בחשבון את הציפיים שעל הקיר לצורך הזמנת המשקוף

חזית

חזק

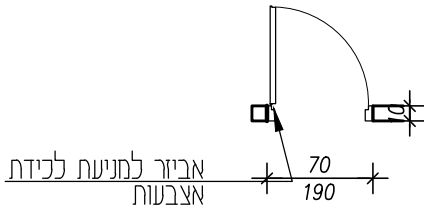

תכנית

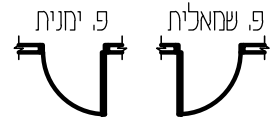

* כיוון פתיחת הפריט לפי תכנית אדריכלית.

משקוף	רשת	משקוף פח מגולוון, דלת עץ מילוי 100% תוצרת מפעלי עץ כרמיאל או ע"ע הדלת מצופה פורמאיקה עם קנט עץ אלון בולט 4 צדדים
כנף	סרג	כלפי פנים ידיות תוצרת 'ירדני' מס' 6102 או ש"ע, כלפי חוץ ידית כפתור.
צירים ידיות	פרטים	3 צירי פרפר עם דסקיות מנוושת, מרוכבים בשתי כנפיים המסתובבות על פין, הברגת הצירים
פרזל	גמר	מנעול תפוס פני מחזיר שמן פס מגן פלסטי למניעת הכנסת האצבעות בצד הצירים.

הערות

- על הקבלן לספק שרטוטי הרכבה (SHOP DRAWINGS) לביצוע, לתאמתם ולאשרם עם האדריכל.
- על הקבלן לספק דוגמא לאישור האדריכל קודם ביצוע העבודה.
- כל העבודות לפי מפרט טכני אלומיניום.

ב"ס יסודי 16 כיתות מגרש 218 בית שמש	המבצע אחראי לבדיקת התכניות והתאמתן בשטח. על המבצע לבקר את כל המידות ועל כל טעות או אי התאמה עליו להודיע למתכנן.			 carmel & nathan feidman-architects LTD ברמלי ונתן פלדמן אדריכלים בע"מ המליץ & תל אביב, 5329605 tel. 03.5204460 fax 03.5209965 office@feldman-arch.co.il www.feldman-arch.co.il
	1:50	קנה מידה	תאריך 23.06.2021	
	<input type="checkbox"/> לביצוע	<input checked="" type="checkbox"/> למכרז	<input type="checkbox"/> לעיון	

רשימת נגרות

11 נ	משטח קוריאן ומערכת אחסון עליון ותחתון עם כיור בצד ימין			תאור
	חדר הכנה קומה א	מיקום	מידות 450+156/60/90	1

360/32/60

על ספק הקוריאן להציג עמידות נגד כימיקלים

תכנית משטח קוריאן קנ"מ 1:25 01

אריחי קרמיקה 20/20

דופן צדית מקוריאן

חזית קדמית 02 קנ"מ 1:25

חזית צדדית 03 קנ"מ 1:25 הערות

- * על ספק הקוריאן להציג עמידות נגד כימיקלים. * צוקל תחתון מצופה אלומיניום.
- * על הקבלן לספק דוגמא לאישור האדריכל טרם ביצוע העבודה.
- * הנגר מחוייב לפתוח את כל הפתחים הנדרשים בנגרות להעברת השמל, אינסטלציה ותקשורת, כולל קידוח כוס עם מכסה.
- * כל הארונות ללא יוצא מן הכלל יהיו עם נעילה. * כל המגירות תהיינה בטריקה שקטה.
- * גוף הארונות בנוי מלוחות סנדוויץ' 18 מ"מ מצופים בפורמיקה צבע לבחירת האדריכל.
- * המדפים בכל הארונות ניתנים לשינוי גבהים.

משקוף	רשת	עמדות לבורגנים עם משטח וכיורים מקוריאן, כולל נגרות בציפוי פורמיקה, ומערכת אחסון עליון מפורמיקה.
כנף	סורג	
צירים ידיות	פרטים	צוקל תחתון מצופה אלומיניום. משטח קוריאן בעובי 20 מ"מ עם קנט היקפי בגובה 50 מ"מ, וקנט אחורי עליון מעוגל בגובה 5 ס"מ. תחילת חיפוי הקרמיקה. אחסון עליון כולל מדפים פתוחים ודלתות קלאפה.
פרזול	גמר	צבע המשטח מקטלוג קוריאן, בגוון ע"פ בחירת אדריכל. פורמיקה בגוון ע"פ בחירת אדריכל.

הערות

- * על הקבלן לספק שרטוטי הרכבה (SHOP DRAWINGS) לביצוע, לתאמתם ולאשרם עם האדריכל.
- * על הקבלן לספק דוגמא לאישור האדריכל קודם ביצוע העבודה.
- * כל העבודות לפי מפרט טכני אלומיניום.

ב"ס יסודי 16 כיתות מגרש 218 בית שמש	המבצע אחראי לבדיקת התכניות והתאמתן בשטח. על המבצע לבקר את כל המידות ועל כל טעות או אי התאמה עליו להודיע למתכנן.			 carmel & nathan feidman architects LTD ברמלי ונתן פלדמן אדריכלים בע"מ המליץ 5 תל אביב, 6329505 tel 03.5204460 fax 03.5208925 office@feldman-arch.co.il www.feldman-arch.co.il
	1:50	קנה מידה	23.06.2021	
	<input type="checkbox"/> לביצוע	<input checked="" type="checkbox"/> למכרז	<input type="checkbox"/> לעיון	תאריך מהדורה 1