

רשימת נגרות - על יסודי+גנים חפץ חיים

הפניה	מידע	סה"כ כמות	הערות
A8_W_01	שולחן מחשבים-טכנולוגיה	11	
A8_W_02	מתלה מעלים	30 מ"א	ג"א לכל גן 4 מ"א לכל כיתה
A8_W_03	לוח הגנה מפני כסאות	208 מ"א	לכל גן ולכל כיתה 26 מ"א
A8_W_04	לוח מחיק לבן	4	
A8_W_05	לוח נעיצה 230/120	12	רק בכיתות
A8_W_06	לוח נעיצה 70/120	4	רק בכיתות
A8_W_07	ארון חדר אחות	1	
A8_W_08	ארון חדר מורים	1	
A8_W_09	ארון כיתה	2	
A8_W_10	לוקרים חדר מורים	1	
A8_W_11	ארון חדר מדע וטכנולוגיה	1	
A8_W_12	ארון מטבח גנים	4	
A8_W_13	מתלה מעלים נייד	4	
A8_W_14	ארון פינתי בכיתה	1	
A8_W_15	ארון בכיתה	1	
A8_W_16	לוח שעם בגן 120/120	4	
A8_W_17	לוח שטיח 120/200	12	
A8_W_18	לוח שטיח 120/420	4	
A8_W_19	לוח שטיח 120/120	4	

קנ"ס: A4 @ 1:20
 מטרה: לביצוע
 שרטוט:
 תאריך עדכון: 23.03.2020

רשימת נגרות על יסודי וגני ילדים חפץ חיים

SHACHAR ARCHITECTS
 שחר בן חמו אדריכל

טל: 02 9925500
 טל: 052 727 2336

שם הפרויקט: על יסודי חפץ חיים
 מס' הפרויקט: 278

מס. עדכון:

מספר גליון

A8_W_00

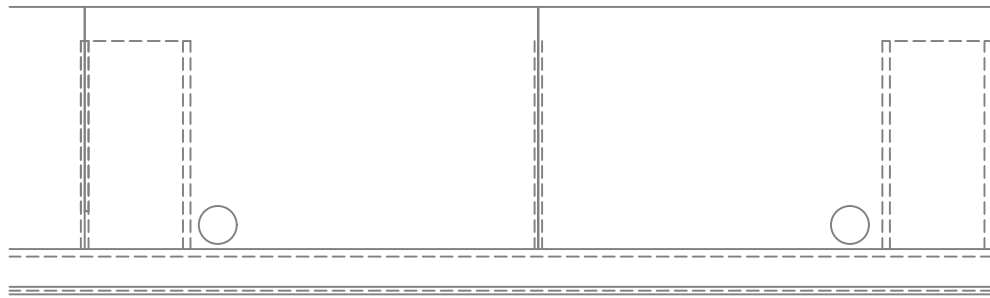

תכנית

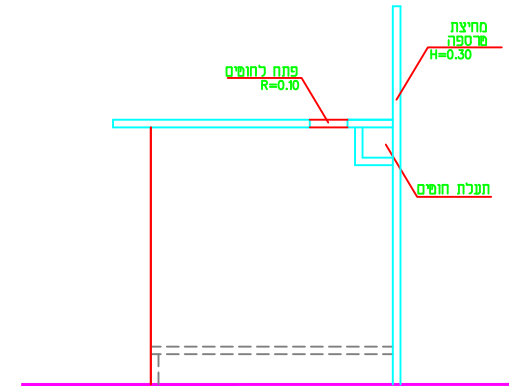

חותך

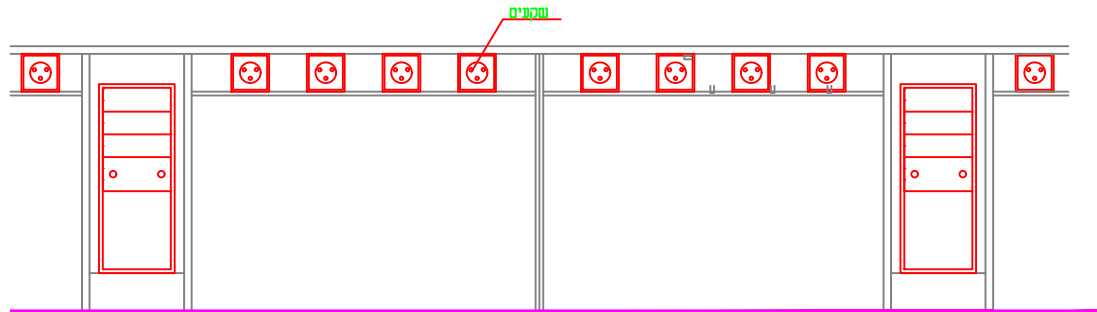

פריסה

קני"ס: A4 @ 1:20
 מטרה: לביצוע
 שרטוט:
 תאריך עדכון: 23.03.2020

מספר גליון

מס. עדכון:

A8_W_01

פרם נטולחן מחשבים

שם הפרויקט: על יסודי חפץ חיים

מס' הפרויקט: 278

SHACHAR ARCHITECTS
 נשחר בן חמו אדריכל

טל: 02 9925500
 טל: 052 727 2336

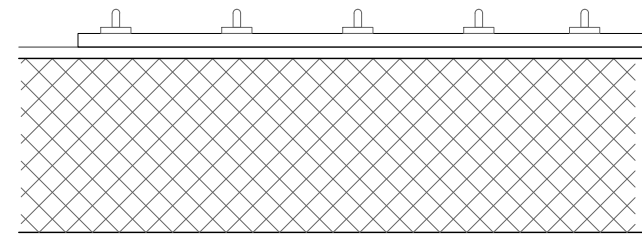

פרט מתלה מעילים בפניה בין 2 קירות
קנ"מ 1:10

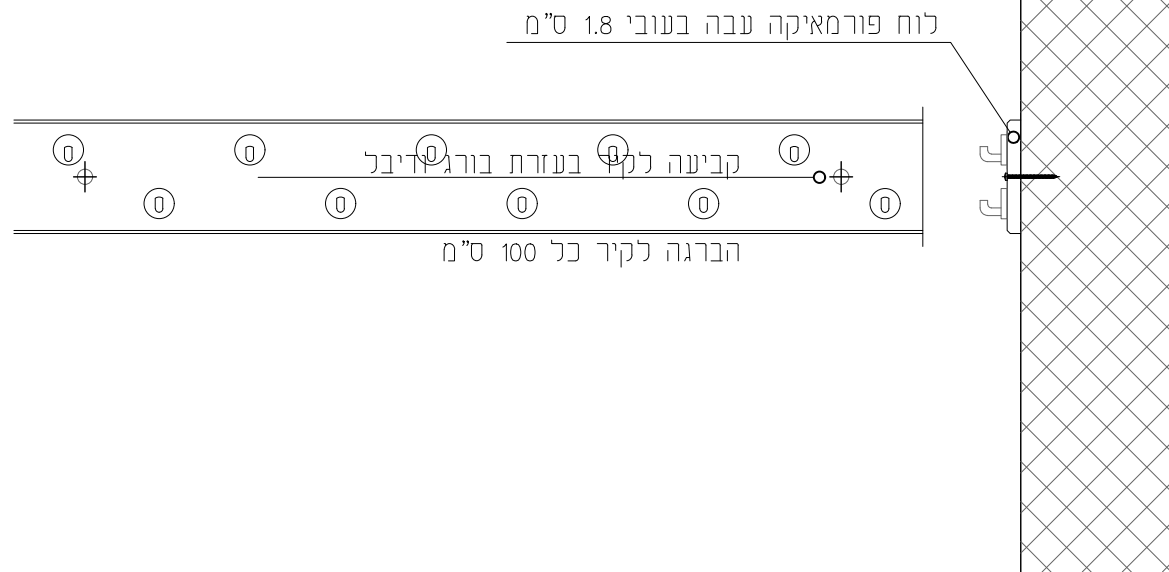

חזית וחתך
קנ"מ 1:10

קנ"מ: A4 @ 1:10
מטרה: לביצוע
שרטט:
תאריך עדכון: 23.03.2020

מספר גליון

מס. עדכון:

פרט מתלה מעילים

שם הפרויקט: על יסודי חפץ חיים
מס' הפרויקט: 278

SHACHAR ARCHITECTS
שחר בן חמו אדריכל

70 : 9925500
70 : 052 727 2336

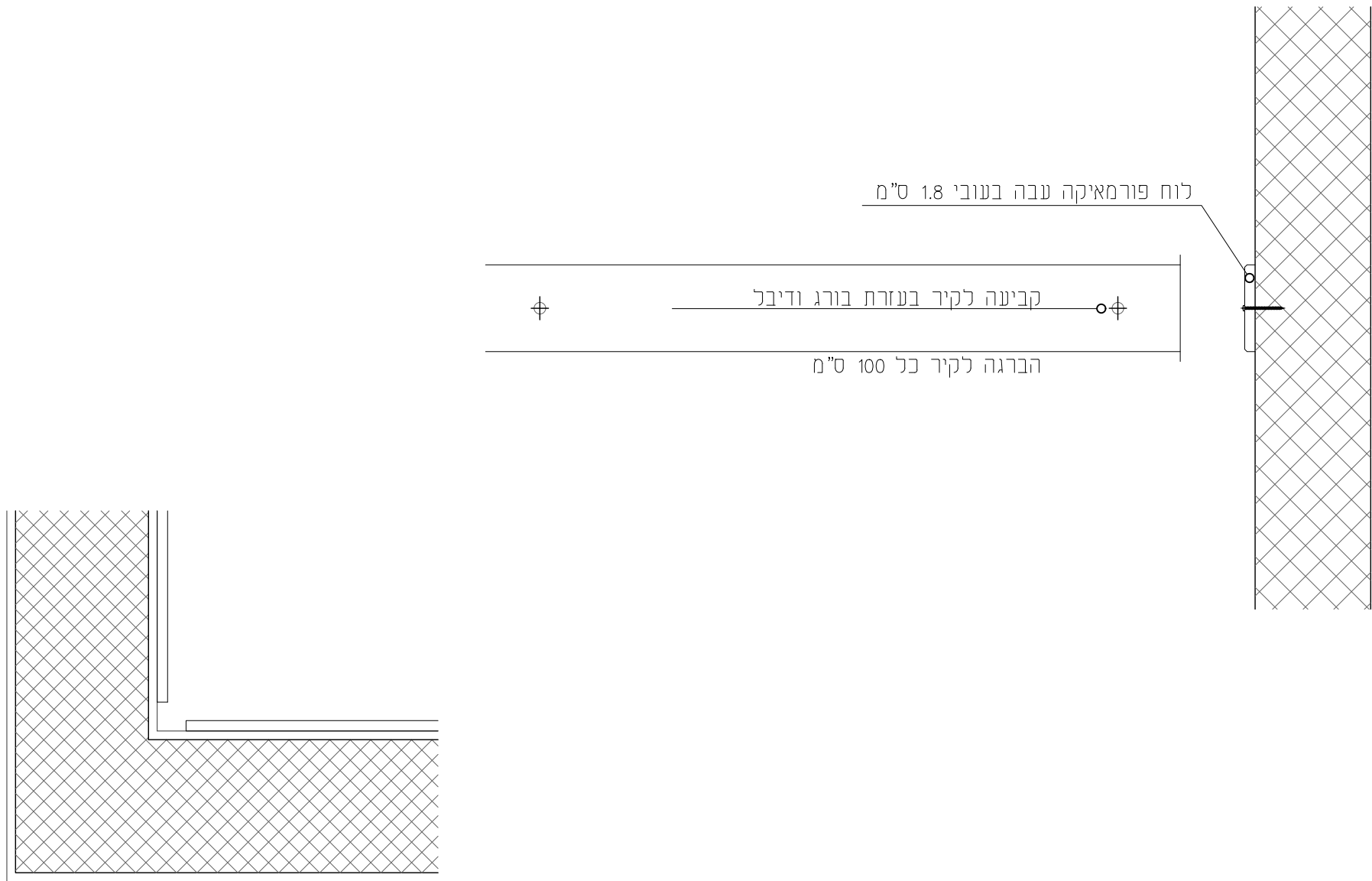

קנ"ס: A4 @ 1:10
 מטרה: לביצוע
 שרטוט:
 תאריך עדכון: 23.03.2020

מספר גליון

מס. עדכון:

A8_W_03

פרם לוח הגנה מפני כסאות

שם הפרויקט: על יסודי חפץ חיים
 מס' הפרויקט: 278

SHACHAR ARCHITECTS
 שחר בן חמו אדריכל

70 : 02 9925500
 70 : 052 727 2336

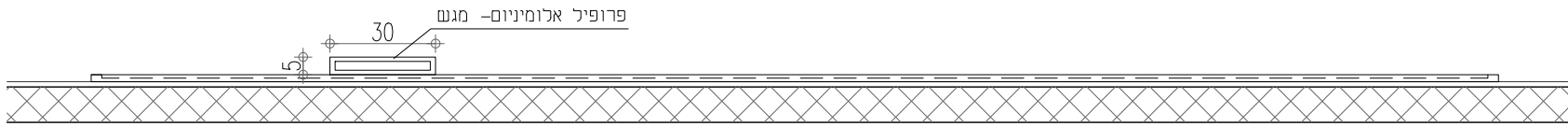

תכנית לוח
קנ"מ 1:25



לוח "לייזר" מתמגנט 4 מ"מ עובי

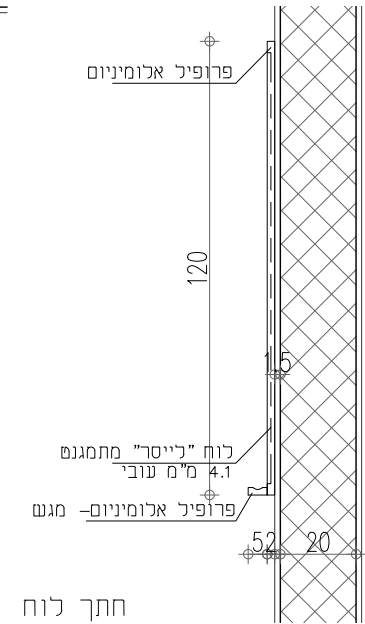

חתך לוח
קנ"מ 1:25

נגרות

חזית לוח
קנ"מ 1:25

תיאור החידה	לוח "לייזר" מתמגנט 4 מ"מ עובי
סוג פתיחה	
פירזול	פרופיל אלומיניום לפי מפרט חברה
גמר	
גוון	לפי בחירת האדריכל
כמות	4

קנ"מ: קנ"מ 1:25
מטרה: לביצוע
שרטט:
תאריך עדכון: 23.03.2020

לוח מחיק לבן

SHACHAR ARCHITECTS
שחר בן חמו אדריכל

טל: 02 9925500
טל: 052 727 2336

מספר גליון

מס. עדכון:

שם הפרויקט: על יסודי חפץ חיים
מס' הפרויקט: 278

A8_W_04



מסגרת בסרגל עץ אורן קליר
 במידות 40/15 מ"מ

לוח עץ בעובי 6 מ"מ
 עשיח חסין אש [דרגת התלקחות 4]
 בעובי 5 מ"מ מודבק ללוח עץ

מסגרת בסרגל עץ אורן קליר
 במידות 40/15 מ"מ

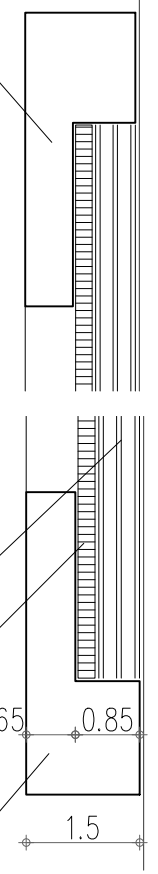

חתך לוח נעיצה
 קנ"מ 1:1

מסגרת בסרגל עץ אורן קליר
 במידות 40/15 מ"מ
 עשיח חסין אש [דרגת התלקחות 4]
 בעובי 5 מ"מ מודבק ללוח עץ

לוח עץ בעובי 6 מ"מ

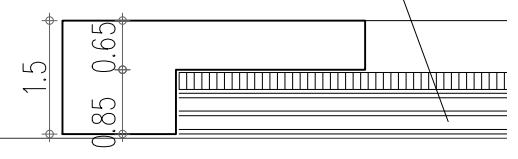

תכנית לוח נעיצה
 קנ"מ 1:1

קנ"מ: A4 ©
 מטרה: לביצוע
 שרטוט:
 תאריך עדכון: 23.03.2020
 מס. עדכון:
 מספר גליון

לוח נעיצה בכיתות

שם הפרויקט: על יסודי חפץ חיים
 מס' הפרויקט: 278

SHACHAR ARCHITECTS
 שחר בן חמו אדריכל
 02 9925500 :70
 052 727 2336 :70

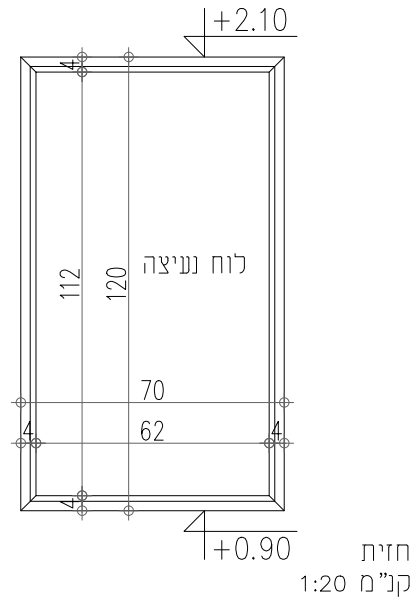

מסגרת בסרגל עץ אורן קליר
 במידות 40/15 מ"מ

לוח עץ בעובי 6 מ"מ
 עשיח חסין אש [דרגת התלקחות 4]
 בעובי 5 מ"מ מודבק ללוח עץ

מסגרת בסרגל עץ אורן קליר
 במידות 40/15 מ"מ

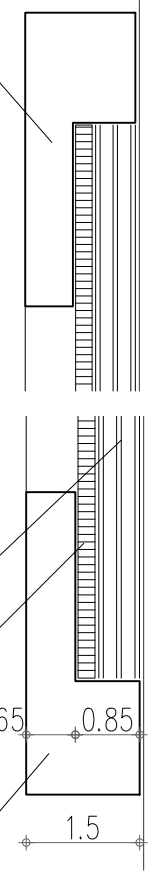

חתך לוח נעיצה
 קנ"מ 1:1

מסגרת בסרגל עץ אורן קליר
 במידות 40/15 מ"מ
 עשיח חסין אש [דרגת התלקחות 4]
 בעובי 5 מ"מ מודבק ללוח עץ

לוח עץ בעובי 6 מ"מ

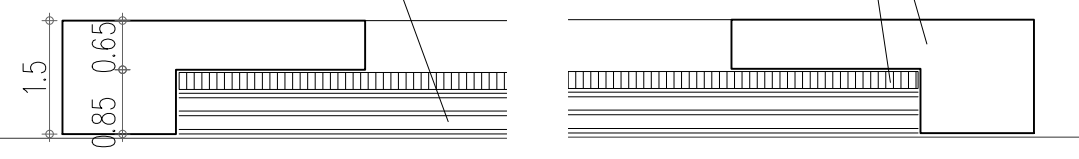

תכנית לוח נעיצה
 קנ"מ 1:1

קנ"מ: A4 ©
 מטרה: לביצוע
 שרטוט:
 תאריך עדכון: 23.03.2020
 מס. עדכון:
 מספר גליון

לוח נעיצה 70/120 בכיתות

שם הפרויקט: על יסודי חפץ חיים
 מס' הפרויקט: 278

SHACHAR ARCHITECTS
 שחר בן חמו אדריכל
 :70 9925500
 :70 052 727 2336

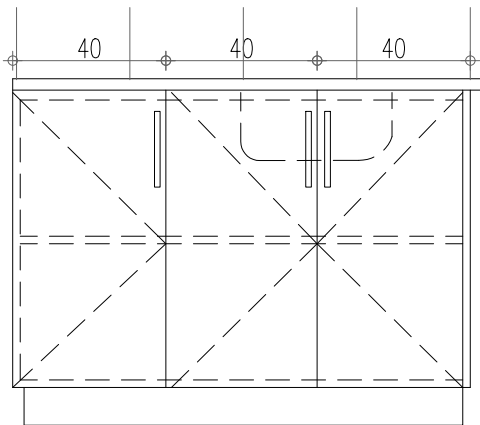

חזית ארון
קנ"מ 1:20

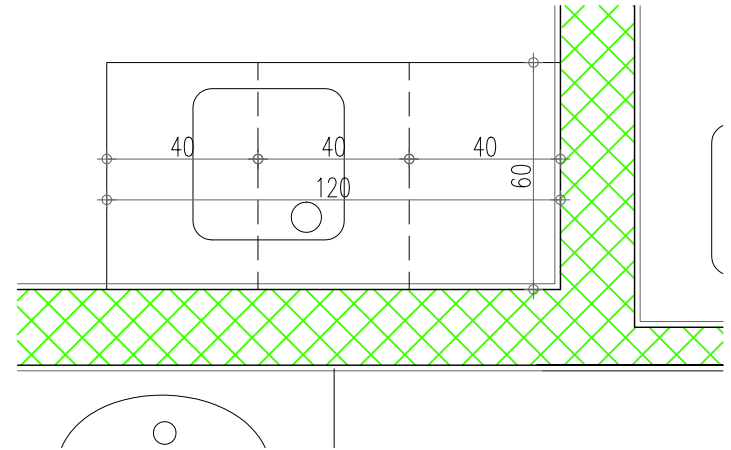

תוכנית ארון
קנ"מ 1:20

נגרות

תיאור החידה	ארון לחדר אחות גוף הארון- סנדוויץ מחופה פורמיקה חזית הארון- MDF מחופה פורמיקה, צירים של חברת בלורז, כיור דגם חרטה
סוג פתיחה	דלת/מגירה
פירזול	חברת בלורז
גמר	חיפוי פורמיקה
גוון	לבחירת המזמין
כמות	1

קנ"מ: A4 @

מטרה: לביצוע

שרטט:

תאריך עדכון: 23.03.2020

מספר גליון

מס. עדכון:

ארון חדראחות

שם הפרויקט: על יסודי חפץ חיים

מס' הפרויקט: 278

SHACHAR ARCHITECTS

שחר בן חמו אדריכל

טל: 02 9925500

טל: 052 727 2336

A8_W_07

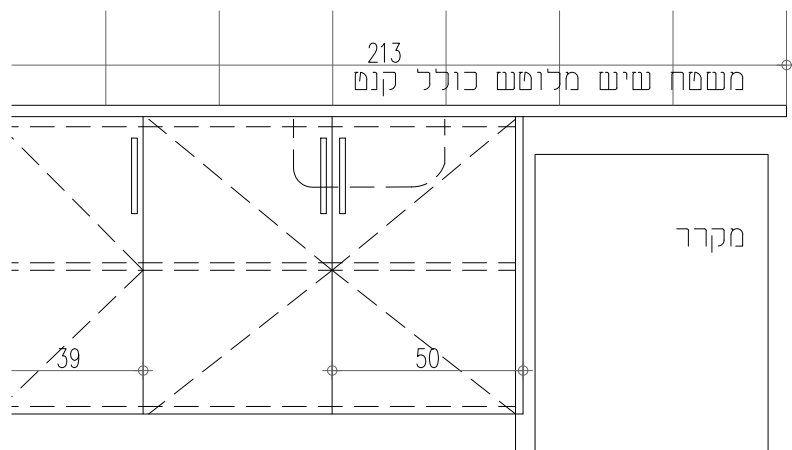

חזית ארון מטבח
קנ"מ 1:20

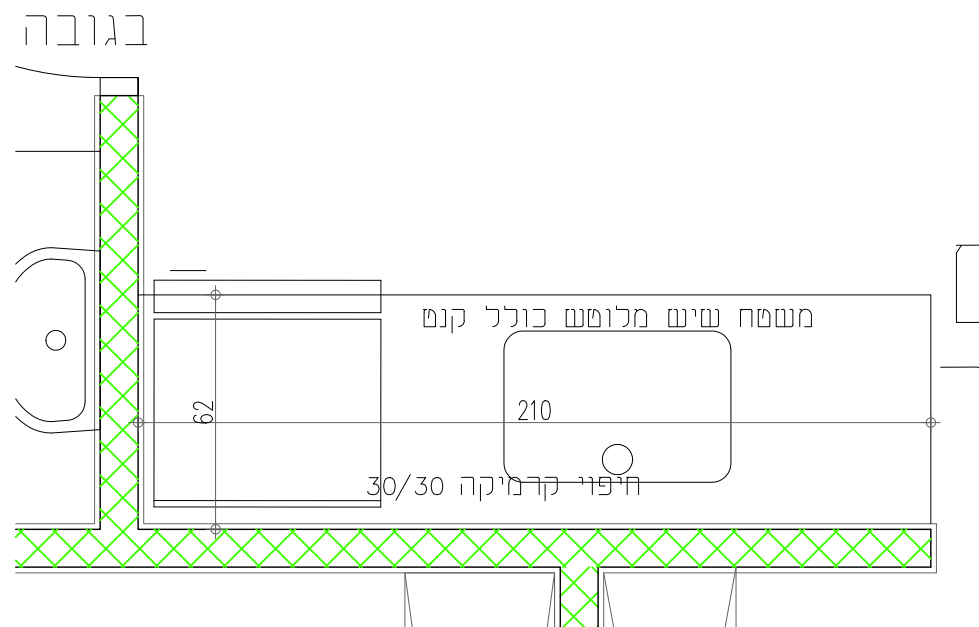

תוכנית ארון מטבח
קנ"מ 1:20

נגרות

תיאור החידה	סוג פתיחה	פירזול	גמר	גוון	כמות
ארון לחדר מורים גוף הארון - סנדוויץ מחופה פורמיקה חזית הארון - MDF מחופה פורמיקה, צירים של חברת בלורז, כיור דגם חרסה	דלת/מגירה	חברת בלורז	חיפוי פורמיקה	לבחירת המזמין	1

קנ"מ: A4 @

מטרה: לביצוע

שרטט:

תאריך עדכון: 23.03.2020

מספר גליון

מס. עדכון:

A8_W_08

ארון מטבח חדר מורים

שם הפרויקט: על יסודי חפץ חיים

מס' הפרויקט: 278

SHACHAR ARCHITECTS

שחר בן חמו אדריכל

טל: 02 9925500

טל: 052 727 2336

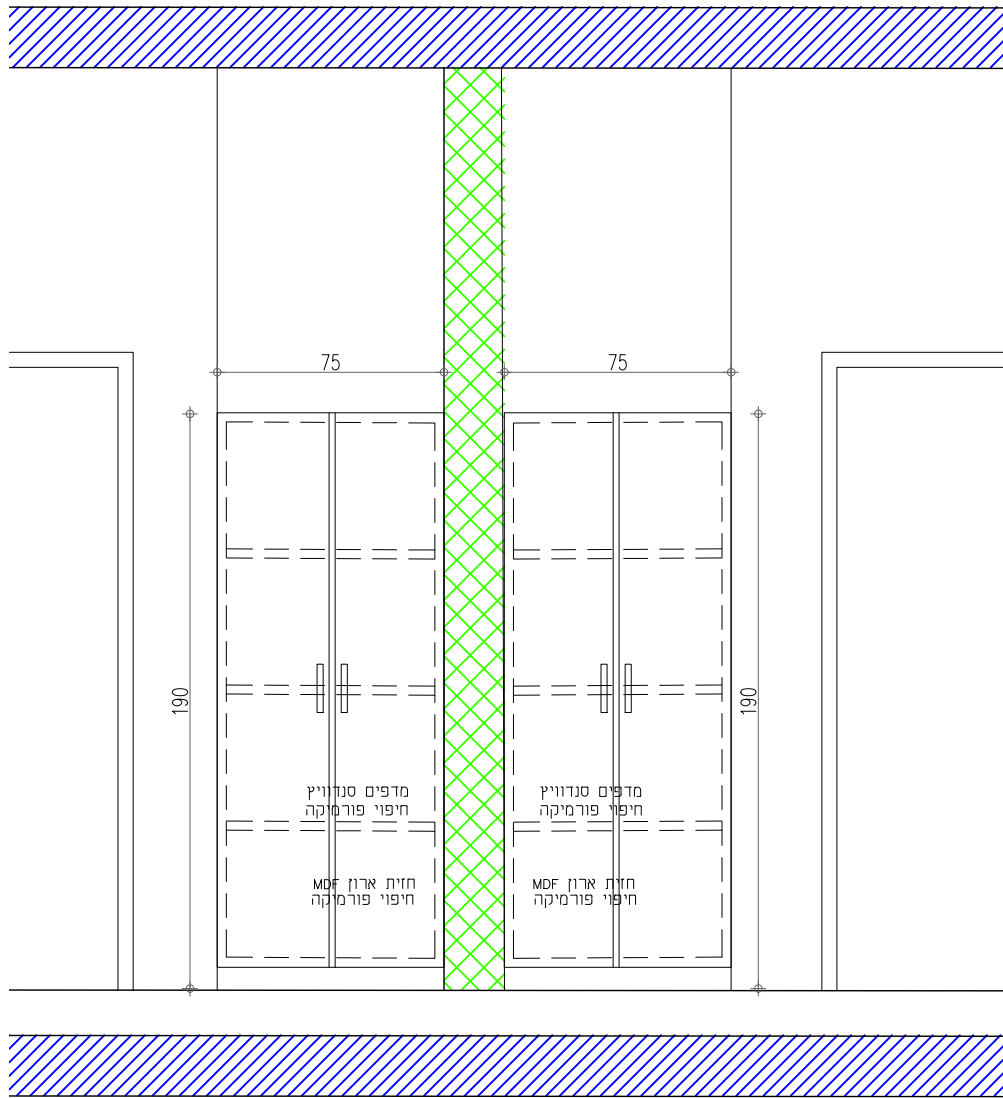

חזית ארונות כיתה
קנ"מ 1:25

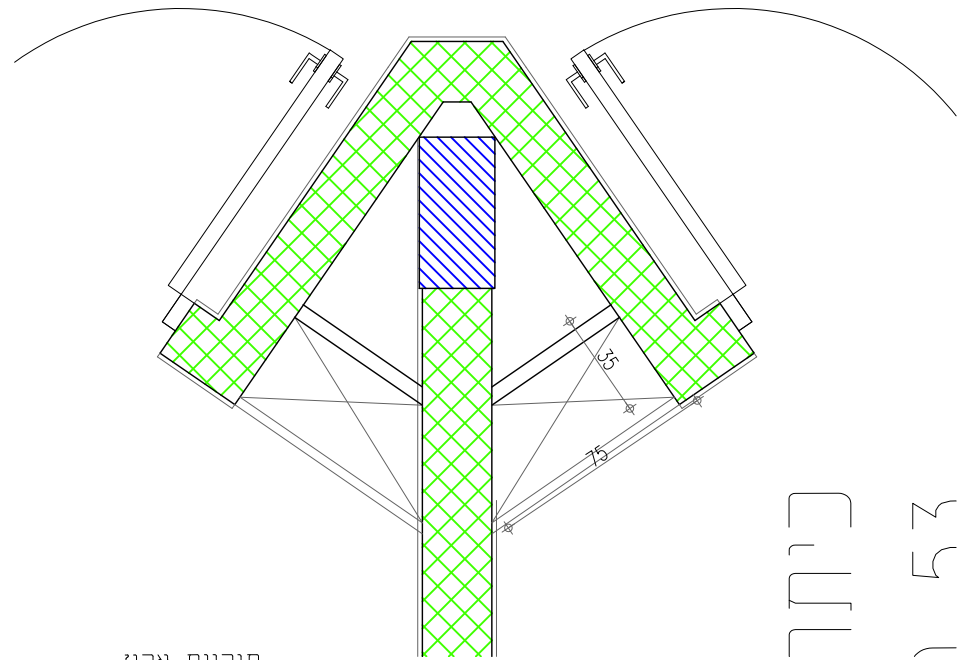

תוכנית ארון
קנ"מ 1:50

כיתה
זכור

נגרות

תיאור החידה	ארון כיתה בסנדרטי בתוך נישה מורכב מדלת ומדפים פנימיים חזית ארון MDF חיפוי פורמיקה מדפים סנדוויץ חיפוי פורמיקה
סוג פתיחה	דלת חד כנפית
פירזול	פרופילי אלומיניום לפי מפרט חברת בלורן
גמר	חיפוי פורמיקה
גוון	לפי בחירת הלקוח
כמות	

קנ"מ: A4 @

מטרה: לביצוע

שרטט:

תאריך עדכון: 23.03.2020

מס. עדכון:

מספר גליון

A8_W_09

ארון כיתה פינתי

שם הפרויקט: על יסודי חפץ חיים

מס' הפרויקט: 278

SHACHAR ARCHITECTS

שחר בן חמו אדריכל

טל: 02 9925500

טל: 052 727 2336

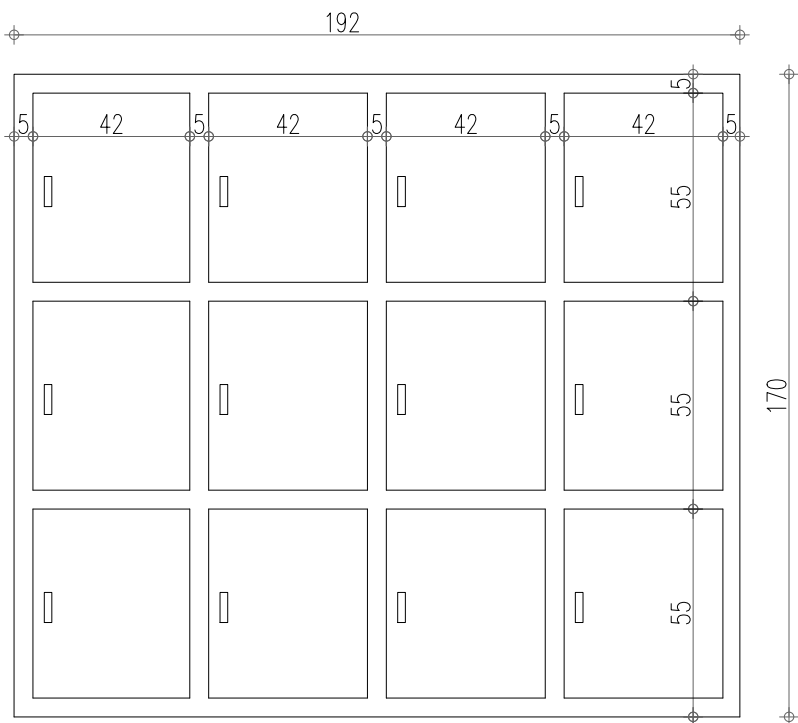

חזית ארונות כיתה
קנ"מ 1:25

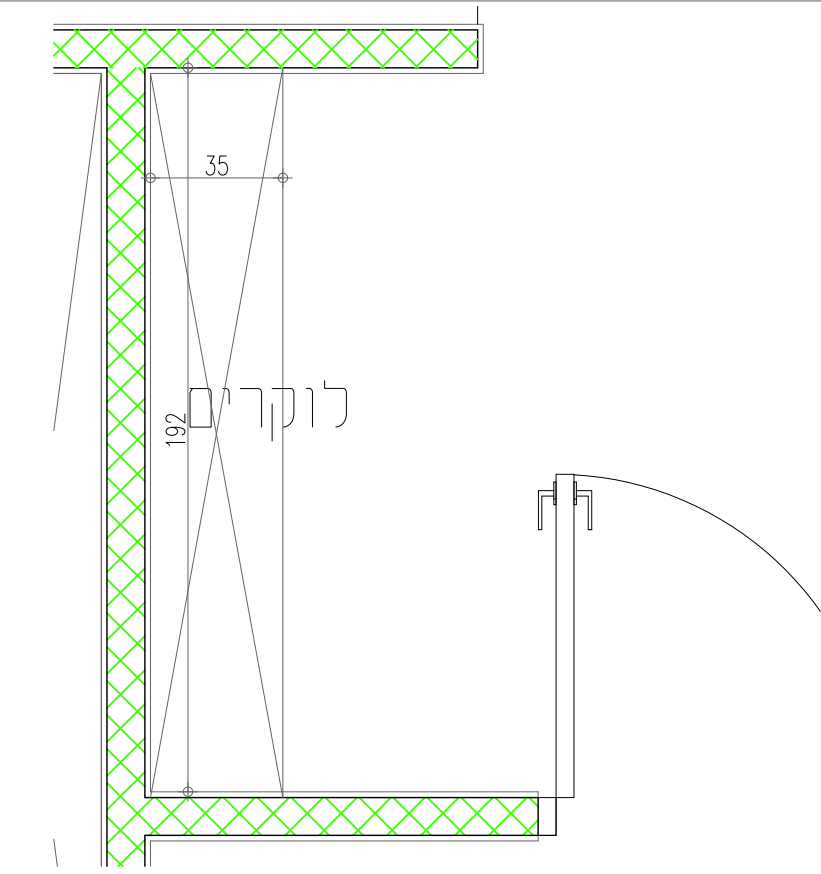

תוכנית ארון
קנ"מ 1:50

תיאור החידה	לוקרים- שלד מסנדוויץ חזית ארון MDF חיפוי פורמיקה מדפים סנדוויץ חיפוי פורמיקה
סוג פתיחה	דלת חד כנפית
פירזול	פרופילי אלומיניום לפי מפרט חברת בלורן
גמר	חיפוי פורמיקה
גוון	לפי בחירת הלקוח
כמות	1

קנ"מ: A4 @
מטרה: לביצוע
שרטט:
תאריך עדכון: 23.03.2020

מספר גליון: מס. עדכון:

לוקרים לחדר מורים

שם הפרויקט: על יסודי חפץ חיים
מס' הפרויקט: 278

SHACHAR ARCHITECTS
שחר בן חמו אדריכל

70 : 02 9925500
70 : 052 727 2336

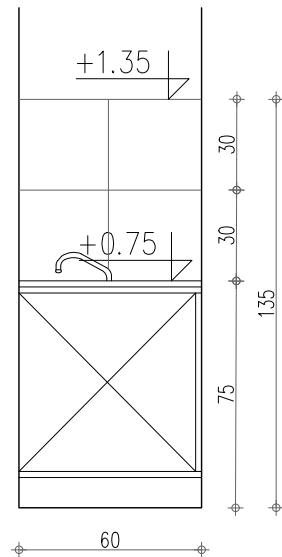

חתך ארון
קנ"מ 1:25

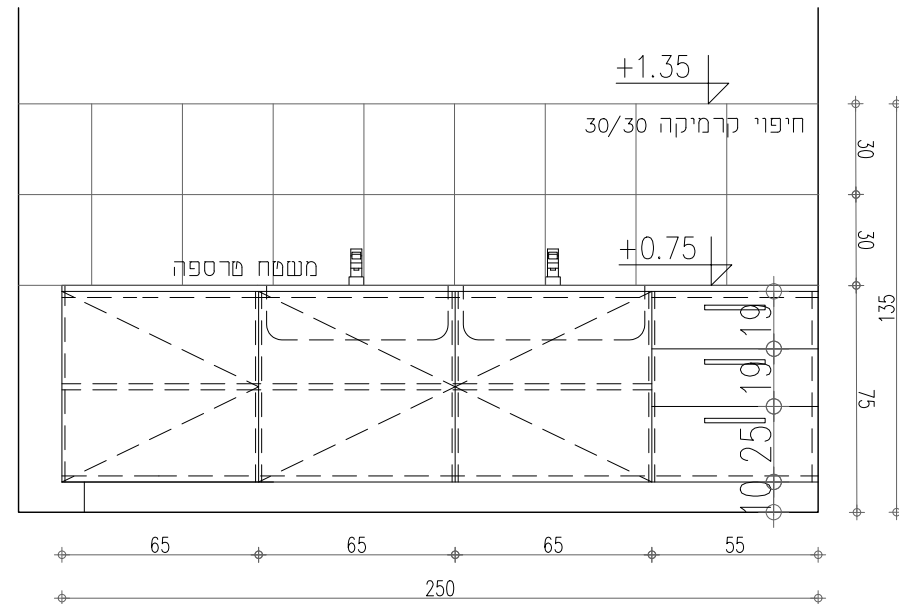

חזית ארון
קנ"מ 1:25

התקנה תחתונה
ממשח מרספה בלבד 18 מ"מ
ברזי פרח מסוג טכנולאב דגמים 18526 או 18505
ללא חומרים כימיקלים
2 כיורי חרס H=75 מים ת.ק.
+שטיפת עינים

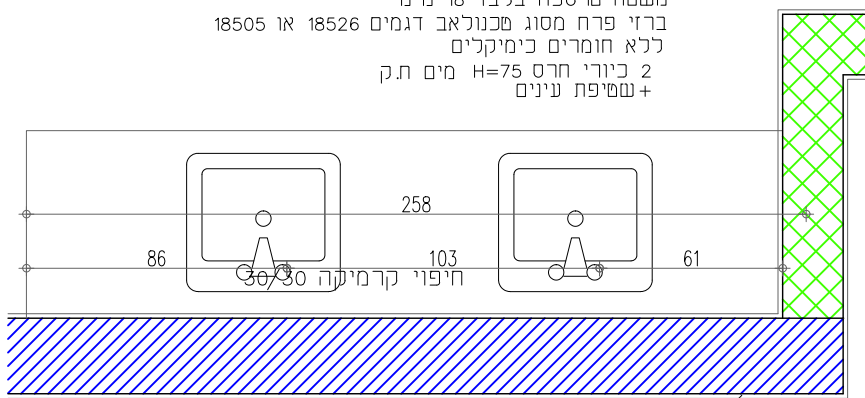

תוכנית ארון
קנ"מ 1:25

נגרות

תיאור החידה	ארון לחדר מדעים גוף הארון- סנדוויץ מחופה פורמיקה חזית הארון- MDF מחופה פורמיקה, צירים של חברת בלורן, כיור דגם חרסה
סוג פתיחה	דלת/מגירה
פירזול	חברת בלורן
גמר	חיפוי פורמיקה
גוון	לבחירת המזמין
כמות	1

קנ"מ: A4 @

מטרה: לביצוע

שרטט:

תאריך עדכון: 23.03.2020

מספר גליון

מס. עדכון:

ארון חדר מדעים

SHACHAR ARCHITECTS

שחר בן חמו אדריכל

טל: 02 9925500

טל: 052 727 2336

שם הפרויקט: על יסודי חפץ חיים

מס' הפרויקט: 278

A8_W_11

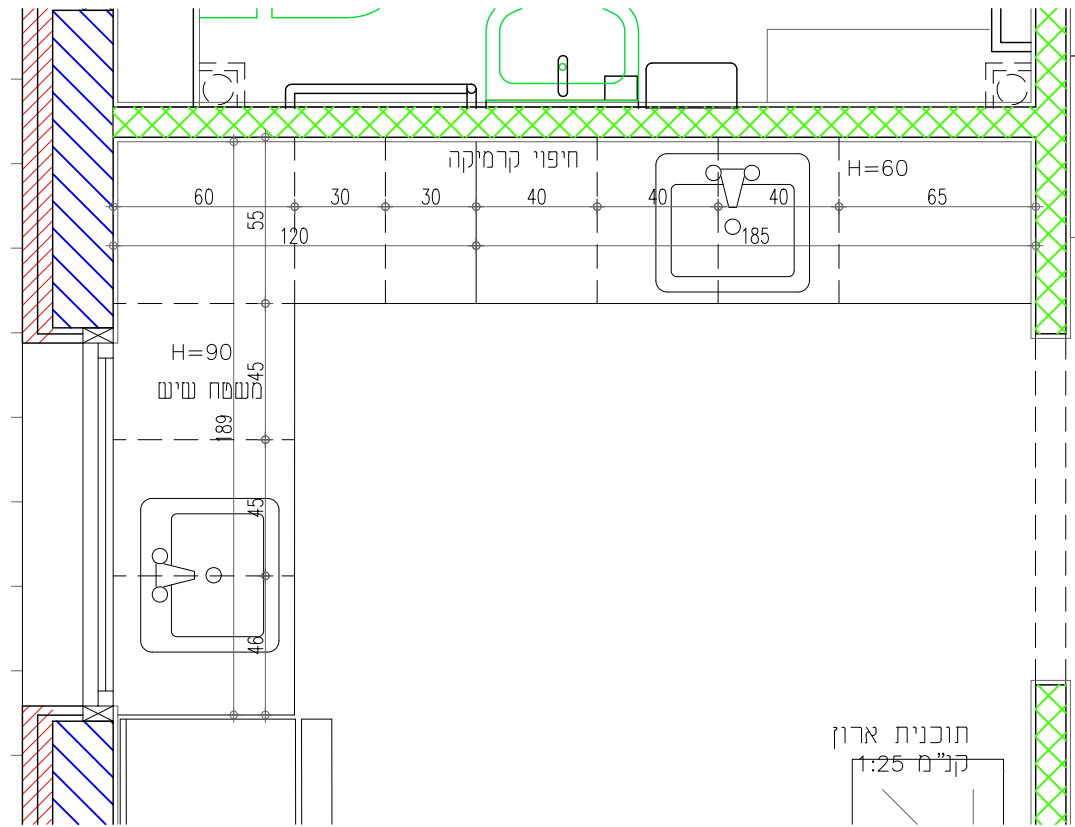
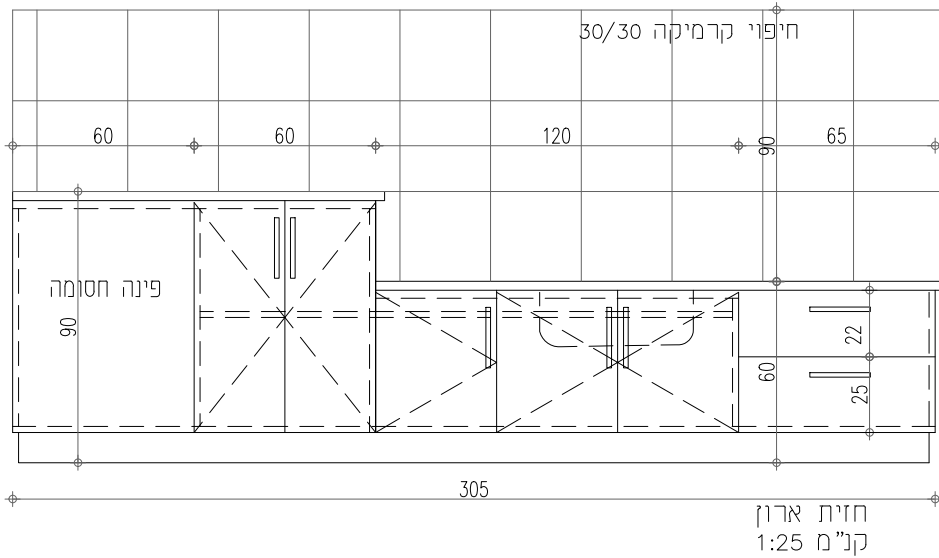
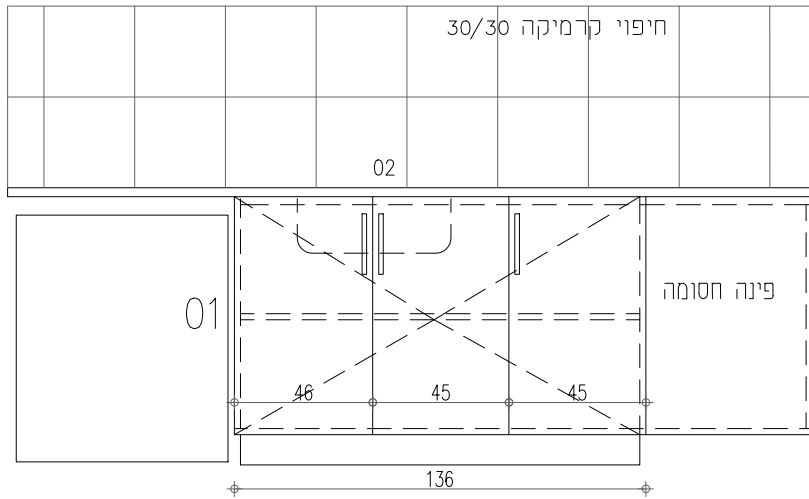

תוכנית ארון
קנ"מ 1:25

נגרות

תיאור החידה	ארון לחדר מדעים גוף הארון- סנדוויץ מחופה פורמיקה חזית הארון- MDF מחופה פורמיקה, צירים של חברת בלורז, כיור דגם חרטה
סוג פתיחה	דלת/מגירה
פירזול	חברת בלורז
גמר	חיפוי פורמיקה
גוון	לבחירת המזמין
כמות	4

קנ"מ: A4 @
מטרה: לביצוע
שרטט:
תאריך עדכון: 23.03.2020

מספר גליון

מס. עדכון:

A8_W_12

ארון מטבח גנים

שם הפרויקט: על יסודי חפץ חיים
מס' הפרויקט: 278

SHACHAR ARCHITECTS
שחר בן חמו אדריכל

תל: 02 9925500
פ: 052 727 2336

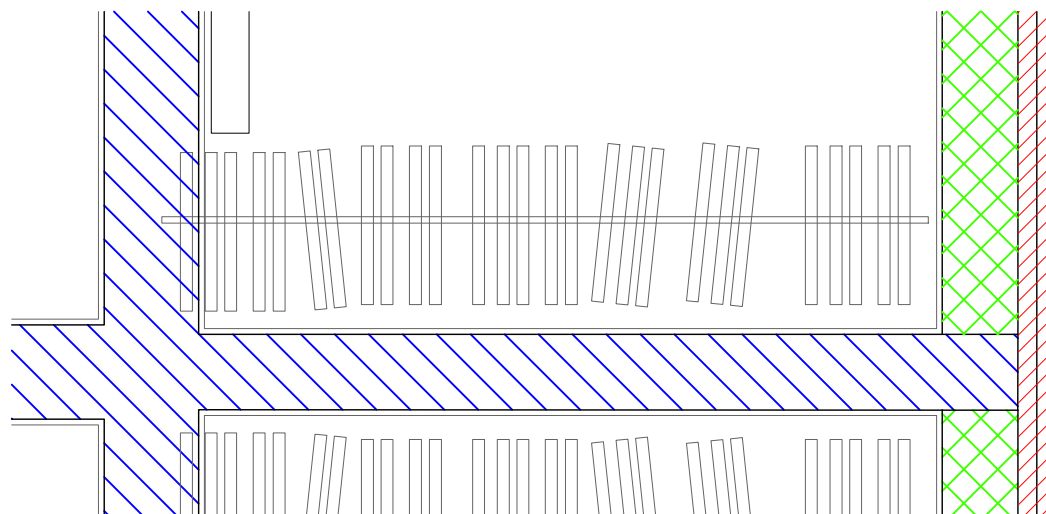

תכנית מתלה מעילים נייד
קנ"מ 1:20

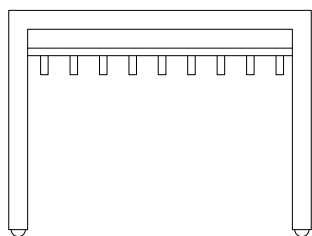

חזית מתלה מעילים נייד
קנ"מ 1:20

נגרות

תיאור החידה	מתלה מעילים נייד מוזמן
סוג פתיחה	
פירזול	
גמר	
גוון	לבחירת המזמין
כמות	4

קנ"מ: A4 @

מטרה: לביצוע

שרטט:

תאריך עדכון: 23.03.2020

מס. עדכון:

מתלה מעילים נייד

שם הפרויקט: על יסודי חפץ חיים

מס' הפרויקט: 278

SHACHAR ARCHITECTS

שחר בן חמו אדריכל

טל: 02 9925500

טל: 052 727 2336

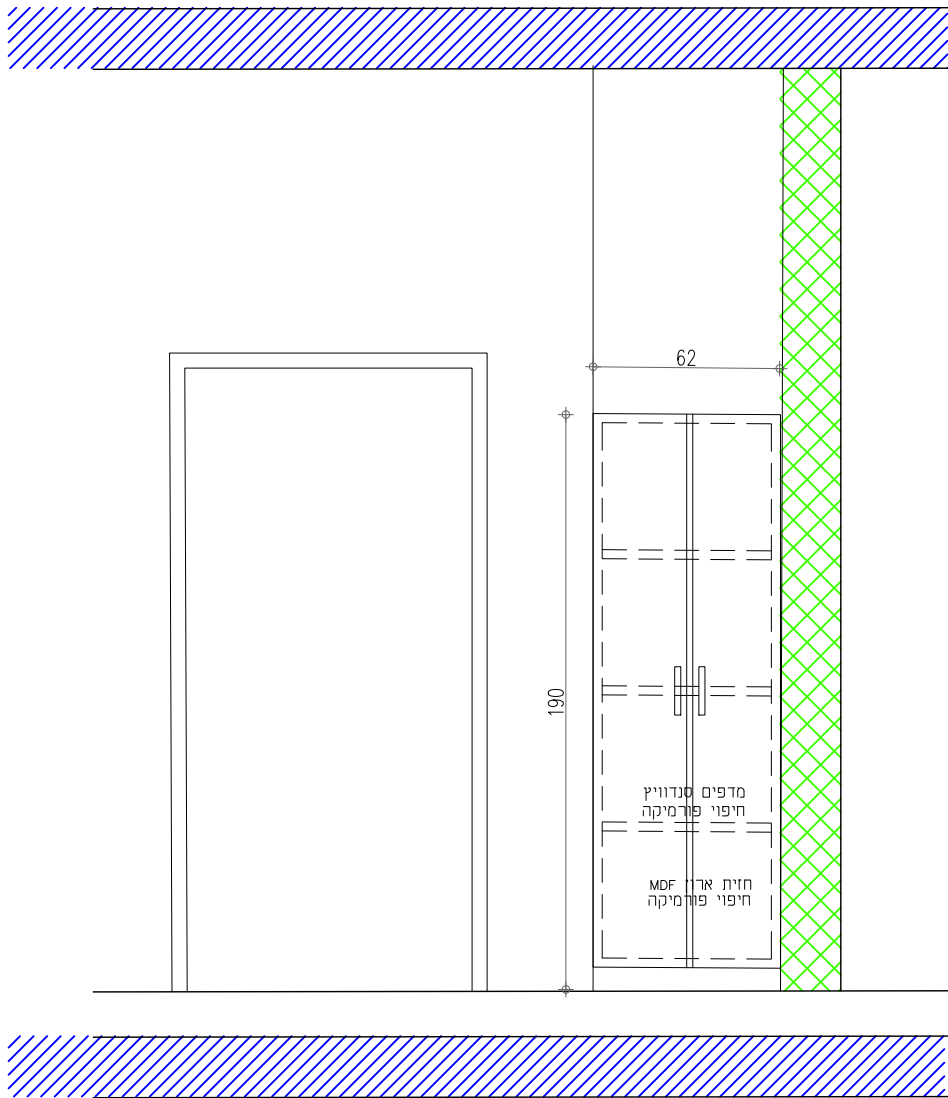

חזית ארון
1:25 מ קנ"מ

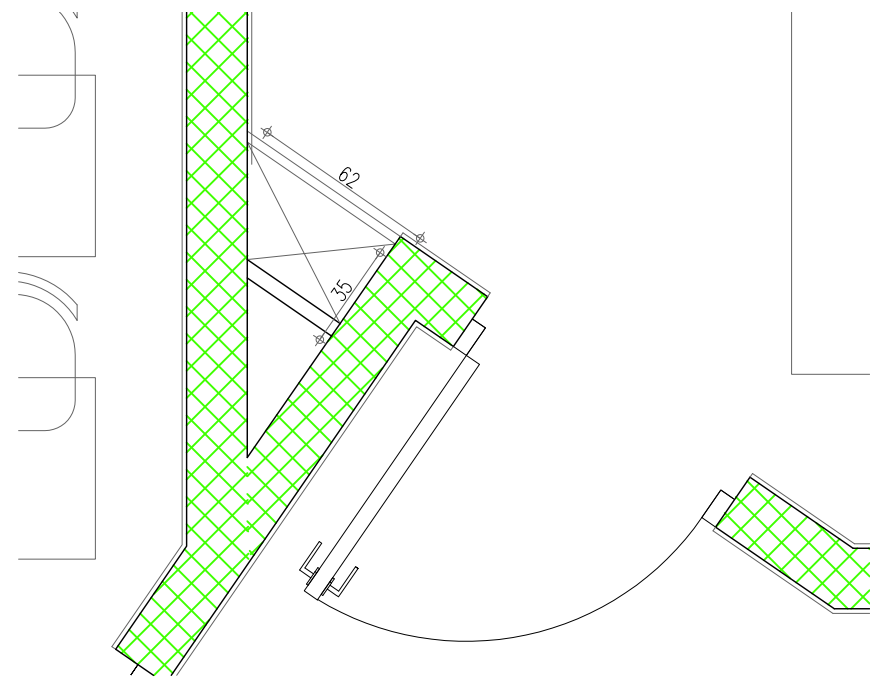

תוכנית ארון
1:25 מ קנ"מ

נגרות

תיאור החידה	ארון כיתה סטנדרטי בתוך נישה מורכב מדלת ומדפים פנימיים חזית ארון MDF חיפוי פורמיקה מדפים סנדוויץ חיפוי פורמיקה
סוג פתיחה	דלת חד כנפית
פירזול	פרופילי אלומיניום לפי מפרט חברת בלורן
גמר	חיפוי פורמיקה
גוון	לפי בחירת הלקוח
כמות	1

קנ"מ: A4 @

מטרה: לביצוע

שרטוט:

תאריך עדכון: 23.03.2020

מספר גליון

מס. עדכון:

ארון פינתי כיתה

שם הפרויקט: על יסודי חפץ חיים

מס' הפרויקט: 278

SHACHAR ARCHITECTS

שחר בן חמו אדריכל

טל: 02 9925500

טל: 052 727 2336

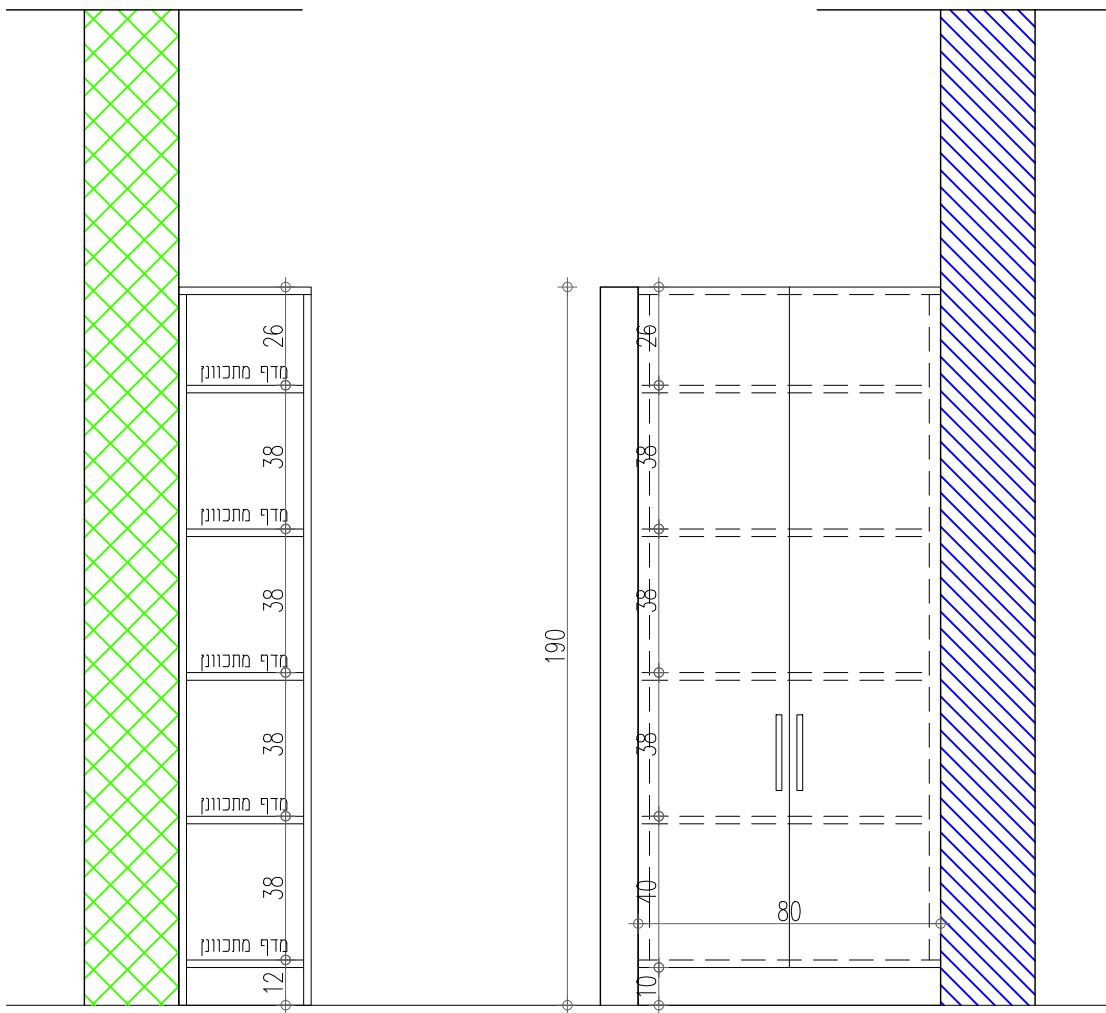

חתך ארון
קנ"מ 1:20

חזית ארון
קנ"מ 1:20

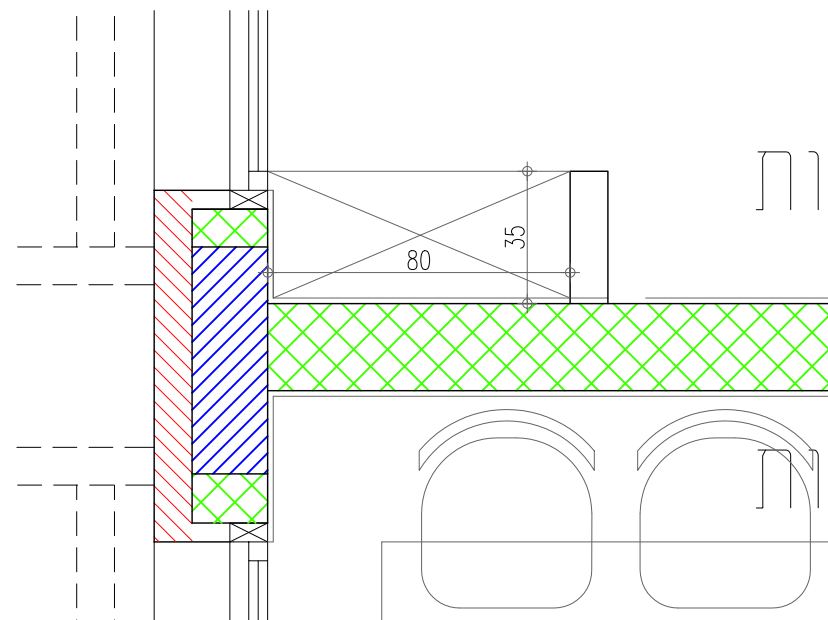

תוכנית ארון
קנ"מ 1:20

נגרות

תיאור החידה	ארון כיתה סטנדרטי בתוך נישה מורכב מדלת ומדפים פנימיים חזית ארון MDF חיפוי פורמיקה מדפים סנדוויץ חיפוי פורמיקה
סוג פתיחה	דלת חד כנפית
פירזול	פרופילי אלומיניום לפי מפרט חברת בלורן
גמר	חיפוי פורמיקה
גוון	לפי בחירת הלקוח
כמות	1

קנ"מ: A4 ©

מטרה: לביצוע

שרטט:

תאריך עדכון: 23.03.2020

מספר גליון

מס. עדכון:

A8_W_15

ארון כיתה סטנדרטי

שם הפרויקט: על יסודי חפץ חיים

מס' הפרויקט: 278

SHACHAR ARCHITECTS

שחר בן חמו אדריכל

טל: 02 9925500

טל: 052 727 2336

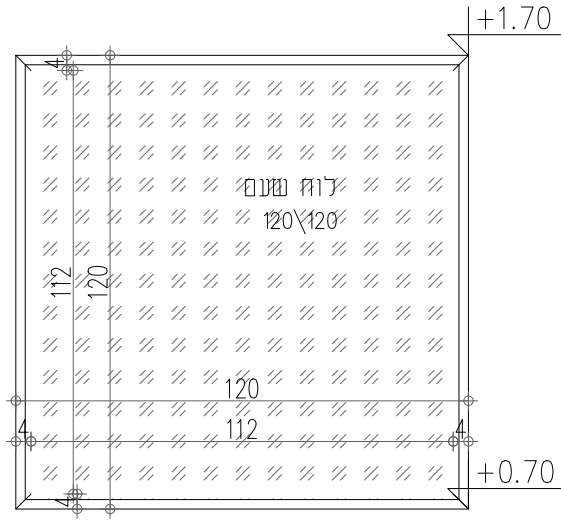

מסגרת בסרגל עץ אורן קליר
במידות 40/15 מ"מ

לוח עץ בעובי 6 מ"מ

שטיח חסין אש [דרגת התלקחות 4]
בעובי 5 מ"מ מודבק ללוח עץ

0.65 0.85

מסגרת בסרגל עץ אורן קליר
במידות 40/15 מ"מ

חתך לוח נעיצה
קנ"מ 1:1

חזית
קנ"מ 1:20
מסגרת בסרגל עץ אורן קליר
במידות 40/15 מ"מ

לוח עץ בעובי 6 מ"מ
שטיח חסין אש [דרגת התלקחות 4]
בעובי 5 מ"מ מודבק ללוח עץ

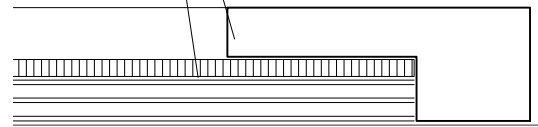
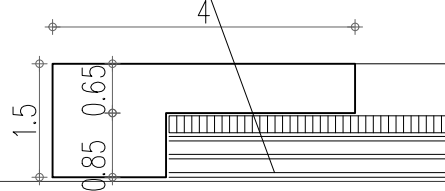

תכנית לוח נעיצה
קנ"מ 1:1

תיאור החידה	לוח שענם
כמות	12

קנ"מ: A4 ©
מטרה: לביצוע
שרטט:
תאריך עדכון: 23.03.2020

מספר גליון

מס. עדכון:

A8_W_16

לוח שענם 120/120 בגני ילדים
שם הפרויקט: על יסודי חפץ חיים
מס' הפרויקט: 278

SHACHAR ARCHITECTS
שחר בן חמו אדריכל

טל: 02 9925500
טל: 052 727 2336

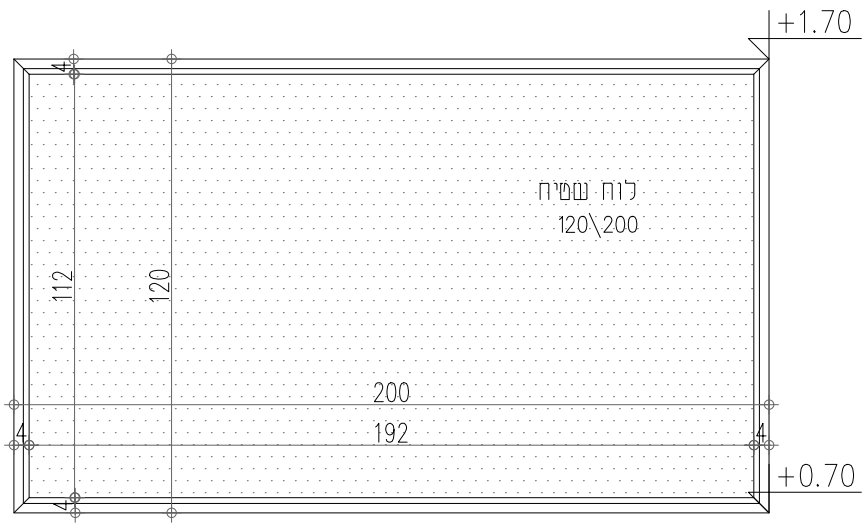

חזית
קנ"מ 1:20

מסגרת בסרגל עץ אורן קליר
במידות 40/15 מ"מ

לוח עץ בעובי 6 מ"מ

שטיח חסין אש [דרגת התלקחות 4]
בעובי 5 מ"מ מודבק ללוח עץ

0.65 0.85

מסגרת בסרגל עץ אורן קליר
במידות 40/15 מ"מ

חתך לוח נעיצה
קנ"מ 1:1

מסגרת בסרגל עץ אורן קליר
במידות 40/15 מ"מ
שטיח חסין אש [דרגת התלקחות 4]
בעובי 5 מ"מ מודבק ללוח עץ
לוח עץ בעובי 6 מ"מ

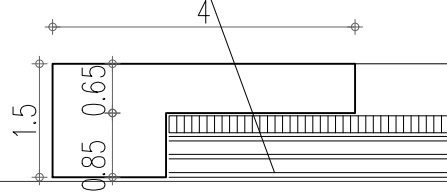

תכנית לוח נעיצה
קנ"מ 1:1

לוח שטיח	תיאור היחידה
12	כמות

קנ"מ: A4 ©
מטרה: לביצוע
שרטוט:
תאריך עדכון: 23.03.2020

לוח שטיח 120/200 בגני ילדים

SHACHAR ARCHITECTS
שחר בן חמו אדריכל

טל: 02 9925500
טל: 052 727 2336

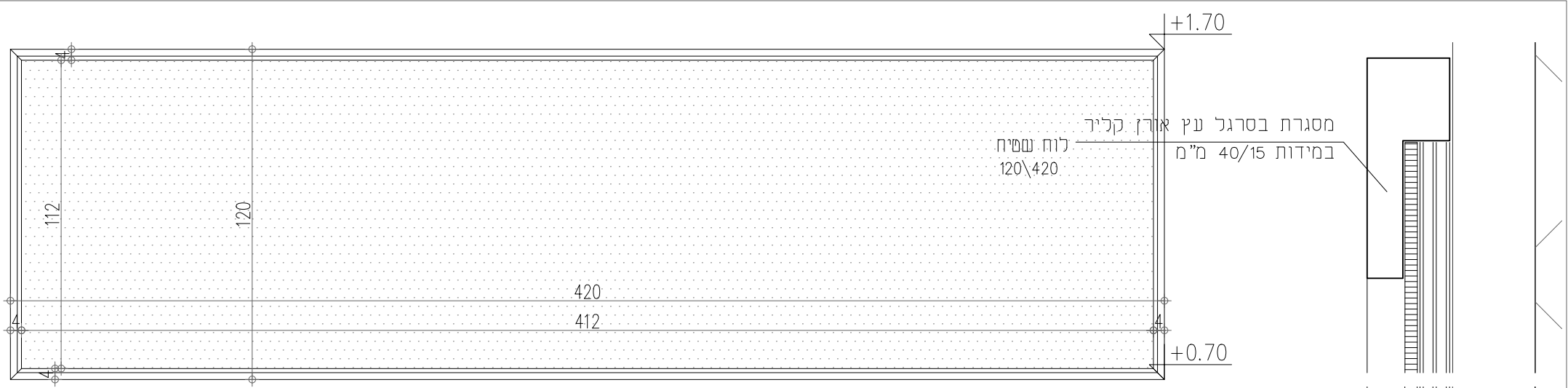

חזית
קנ"מ 1:20

מסגרת בסרגל עץ אורן קליר
במידות 40/15 מ"מ

לוח עץ בעובי 6 מ"מ
שמיח חסין אש [דרגת התלקחות 4]
בעובי 5 מ"מ מודבק ללוח עץ

מסגרת בסרגל עץ אורן קליר
במידות 40/15 מ"מ
שמיח חסין אש [דרגת התלקחות 4]
בעובי 5 מ"מ מודבק ללוח עץ

לוח עץ בעובי 6 מ"מ

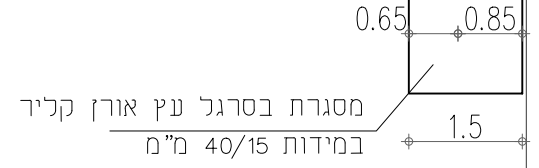
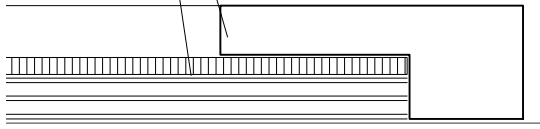
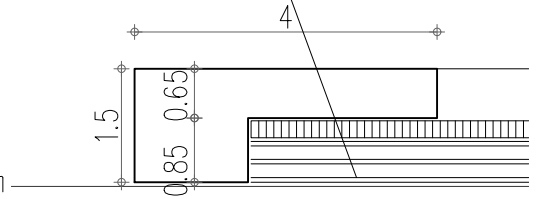

חתך לוח נעיצה
קנ"מ 1:1

תכנית לוח נעיצה
קנ"מ 1:1

תיאור החידה	לוח שמיח
כמות	4

קנ"מ: A4 ©

מטרה: לביצוע

שרטט:

תאריך עדכון: 23.03.2020

מס. עדכון:

מספר גליון

לוח שמיח 120/420
בגני ילדים

שם הפרויקט: על יסודי חפץ חיים

מס' הפרויקט: 278

SHACHAR ARCHITECTS
שחר בן חמו אדריכל

70 : 02 9925500
70 : 052 727 2336

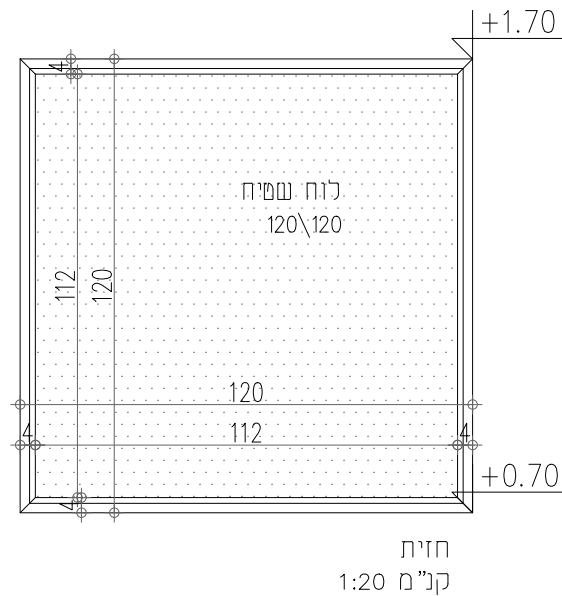

מסגרת בסרגל עץ אורן קליר
במידות 40/15 מ"מ

לוח עץ בעובי 6 מ"מ

שמיח חסין אש [דרגת התלקחות 4]
בעובי 5 מ"מ מודבק ללוח עץ

0.65 0.85

מסגרת בסרגל עץ אורן קליר
במידות 40/15 מ"מ

חתך לוח נעיצה
קנ"מ 1:1

מסגרת בסרגל עץ אורן קליר
במידות 40/15 מ"מ

שמיח חסין אש [דרגת התלקחות 4]
בעובי 5 מ"מ מודבק ללוח עץ

לוח עץ בעובי 6 מ"מ

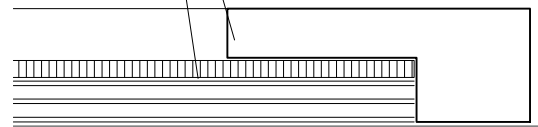
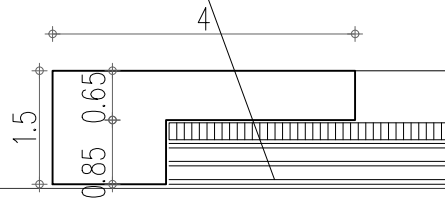

תכנית לוח נעיצה
קנ"מ 1:1

תיאור החידה	לוח שמיח
כמות	4

קנ"מ: A4 ©

מטרה: לביצוע

שרטט:

תאריך עדכון: 23.03.2020

מס. עדכון:

לוח שמיח 120/120
בגני ילדים

שם הפרויקט: על יסודי חפץ חיים

מס' הפרויקט: 278

SHACHAR ARCHITECTS

שחר בן חמו אדריכל

טל: 02 9925500

טל: 052 727 2336

מספר גליון

A8_W_19